

VIOMI

Viomi Robot Vacuum Cleaner V2 Max

Please read this manual carefully before use and keep it properly. The adapter supplied with this product can only be used at an altitude below 2000m.

CONTENTS

Viomi Robot Vacuum Cleaner V2 Max User Manual	01
Viomi Aspirapolvere Robot Autonomo V2 Max Manuale d'Uso	16
Aspirateur de Robot Viomi V2 Max Manuel d'Utilisateur	32
Viomi Roboter-Staubsauger V2 Max Benutzerhandbuch	48
Робот-пылесос Viomi V2 Max Руководство пользователя	64
Odkurzacz Viomi Robot V2 Max Instrukcja obsługi	80

Safety Information

Usage Restrictions

- This appliance is not intended for use by persons (including children) with reduced physical, sensory or mental capabilities, or lack of experience and knowledge, unless they have been given supervision or instruction concerning use of the appliance by a person responsible for their safety.
- Children should be supervised to ensure that they do not play with the appliance.
- Cleaning and user maintenance shall not be made by children without supervision (EU).
- Please keep the main brush cleaning tools out of reach of children.
- Keep hair, loose clothing, fingers, and all parts of body away from openings and moving parts.
- Do not use the vacuum-mop to clean any burning substances.
- Do not pick up the vacuum-mop by its laser radar cover.
- Make sure the vacuum-mop is turned off and the charging dock is unplugged before cleaning or performing maintenance.
- This vacuum-mop is only intended to clean floors in a home environment. Please do not use it outdoors such as on an open balcony or on a surface that is not a floor like a sofa, or in a commercial or industrial setting.
- Do not use the vacuum-mop in an area suspended above ground level, such as a loft, open balcony, or on top of furniture, unless a protective barrier is present.
- Do not use the vacuum-mop at an ambient temperature above 40°C or below 0°C or on a floor with liquids or sticky substances.
- Pick up any cables from the floor before using the vacuum-mop to prevent it from dragging them while cleaning.
- Pick up any fragile or loose items from the floor, such as vases or plastic bags, to prevent the vacuum-mop from being obstructed or bumping into them and causing damage.
- Do not place children, pets, or any item on top of the vacuum-mop while it is stationary or moving.
- Do not use the vacuum-mop to clean the carpet.
- Do not allow the vacuum-mop to pick up hard or sharp objects such as building materials, glass, or nails.
- Do not spray any liquid into the vacuum-mop (make sure the dust compartment is thoroughly dry before its reinstalling).
- Do not place the vacuum-mop upside down (laser radar housing should never touch the ground).
- Only use this product as directed in the user manual or quick start guide. Users are responsible for any loss or damage arising from improper use of this product.

Electrical Diagram

Batteries and Charging

- Do not use any third-party battery, charger, or charging dock. Use only with <NLD120200W1U4> supply unit.
- The appliance must be disconnected from the supply mains when removing the battery.
- This appliance contains batteries that are only replaceable by skilled persons.
- Do not place the charging dock near a heat source, such as a radiator.
- Do not wipe any part of the vacuum-mop with a wet cloth or other liquid.
- If the supply cord is damaged, it must be replaced by the manufacturer, its service agent or qualified persons in order to avoid a hazard.
- Do not improperly dispose of old batteries. Before discarding the vacuum-mop, make sure the vacuum-mop is unplugged and the battery must be removed and disposed of in an environmentally safe manner.
- Make sure the vacuum-mop is turned off when being transported and kept in its original packaging if possible.
- If the vacuum-mop will not be used for an extended period, fully charge it, then turn it off and store it in a cool, dry place. Recharge the vacuum-mop at least once a month to prevent battery damage.

This product's laser radar meets the IEC 60825-1:2014 Standard for Class 1 laser product safety and does not produce laser radiation hazardous to the human body.

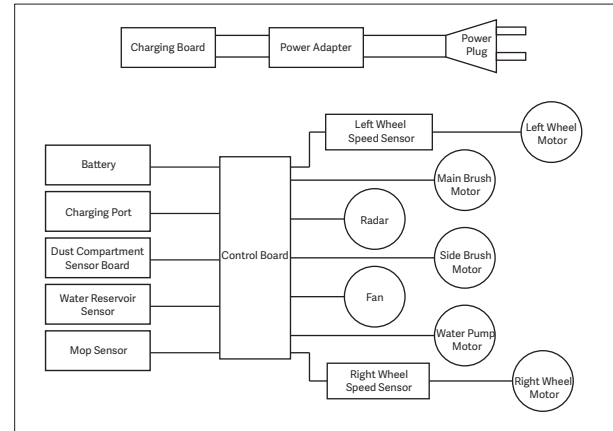

Product Overview

Product & Accessories List

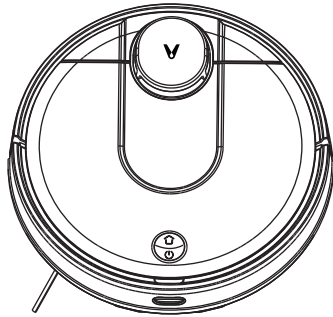

Viomi V2 Max

Vacuum-Mop Accessories

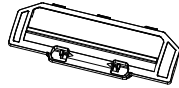

Main Brush Guard



Cleaning Brush



Main Brush

Accessory Box Contents

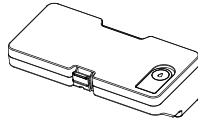

2-in-1 Dust Compartment with Water Reservoir (for vacuuming and mopping modes)

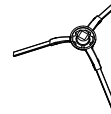

Side Brush (*2)

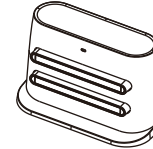

Charging Dock

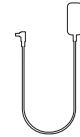

Power Adapter

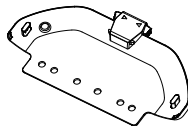

Mop Holder

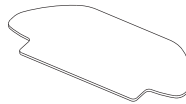

Wet Mop

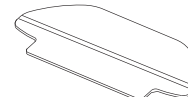

Moist Mop

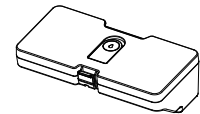

550ml water tank

Note: Illustrations of product, accessories, and user interface in the user manual are for reference purposes only. Actual product and functions may vary due to product enhancements.

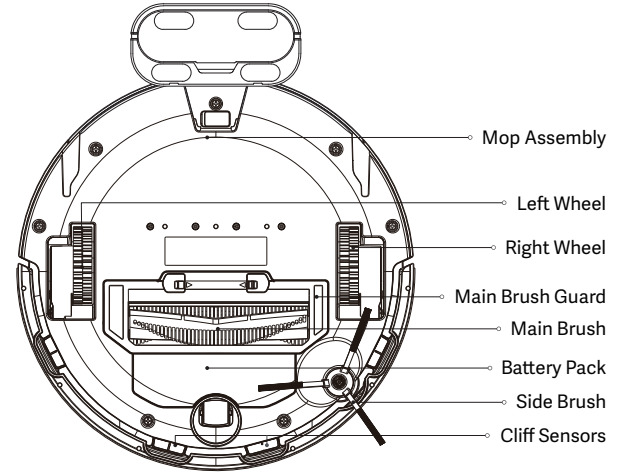
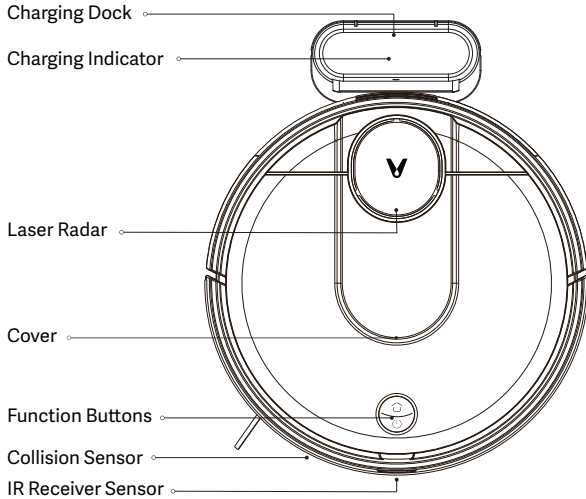

🏠 Dock

Press to send vacuum-mop back to charging dock.

🔄 Power/Cleanup Button

Press to start or pause cleaning.
Press and hold for 3 seconds to turn the vacuum-mop on or off.

🕒 Indicator Status

Slowly blinking yellow	Returning to dock to charge/Low battery	Blinking blue	Wi-Fi not connected
Breathing yellow	Charging	Slowly blinking blue	Waiting for the network configuration
Blinking red	Error	Breathing blue	Turing on/Updating firmware
Blue	Turned on/Working normally/Fully charged/Wi-Fi Connected		

Installation

1. Connect the charging dock to the power outlet.

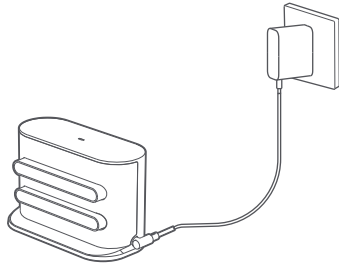

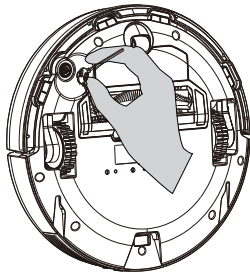

2. Install the side brush on the upper-left corner of the vacuum-mop, as shown in the figure. An extra side brush in the package is provided as a spare and does not need to be installed.

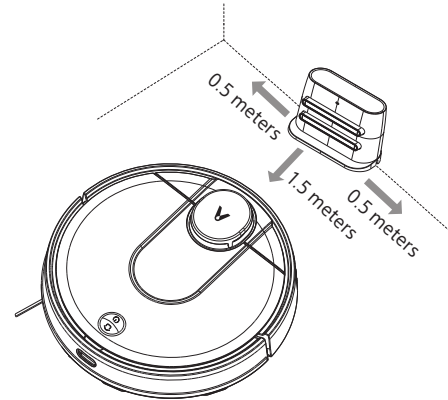

3. Place the charging dock on a level ground against a wall.



4. When using the vacuum-mop for the first time, press and hold the button  for 3 seconds to turn on the vacuum-mop. Once the indicator lights up, manually place the vacuum-mop onto the charging dock to charge. Then just press the button  when the vacuum-mop is cleaning, it will automatically go to the charging dock to recharge.

Blue: Turned on/Working normally/Fully charged/Wi-Fi Connected
Breathing yellow: Charging
Blinking red: Error

Installing Accessories for Desired Mode

Cleanup mode: Install 2-in-1 dust compartment with water reservoir.

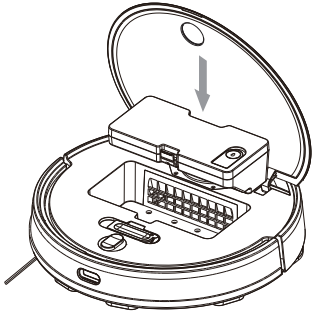

1. Open the cover of the vacuum-mop and place 2-in-1 dust compartment with water reservoir in the direction shown until it locks into place.

2. Turn on the vacuum-mop. It is now ready to start cleaning.

Vacuuming and mopping mode: Install 2-in-1 dust compartment with water reservoir, mop holder, and mop.

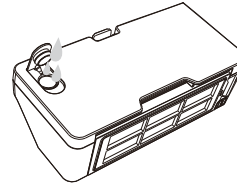

1. Open the water reservoir lid, fill up the reservoir, then reattach the lid.

2. Install the 2-in-1 dust compartment with water reservoir into the vacuum-mop until it locks into place.

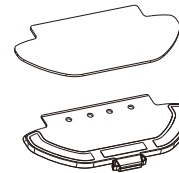
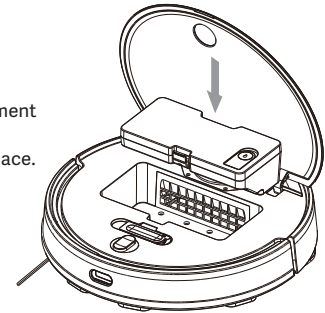

3. Attach the mop to the holder and press the velcro strips firmly together.

4. Pinch the clips, install the mop holder horizontally into the bottom of the vacuum-mop, as illustrated.

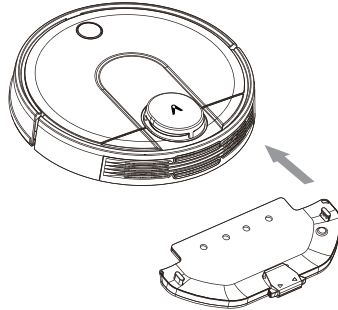

5. Turn on the vacuum-mop. It is now ready to start vacuuming and mopping.



Precautions:

1. Do not place the charging dock in an area with direct sunlight.
2. Make sure there are 0.5 meters or more of open space on either side of the charging dock and more than 1.5 meters in front.
3. If the vacuum-mop is unable to turn on due to low battery, place it directly onto the charging dock to recharge.
4. The vacuum-mop will automatically turn on when it is on the charging dock.
5. The vacuum-mop cannot be turned off when it is on the charging dock.
6. Remove 2-in-1 dust compartment with water reservoir and mop holder when the vacuum-mop is charging or not in use.
7. Use the virtual wall or set restricted areas for carpeted areas to prevent the vacuum-mop from getting caught on the carpet.
8. Regularly clean the 2-in-1 dust compartment to prevent excess dirt accumulation. This can avoid reducing the cleaning performance of the vacuum-mop.

How to Use

Turning On/Off

When the vacuum-mop is on the charging dock, it will automatically turn on and cannot be turned off.

To manually turn on the vacuum-mop, press and hold the button  until the indicator lights up. When the vacuum-mop is in standby mode and not on the charging dock, press and hold the button  to turn it off.

Cleaning

Turn the vacuum-mop on, then press the button . Depending on the accessory installed, the vacuum-mop will automatically begin vacuuming or mopping.

Recharging



Turn the vacuum-mop on, then press the button  to send the vacuum-mop to the dock to recharge.

When the vacuum-mop completes the cleaning task, it will automatically return to the dock for recharging, and the indicator is blinking yellow.

If the vacuum-mop starts running low battery during a cleaning task, it will automatically return to the charging dock to recharge. Once the vacuum-mop is fully charged, it will resume cleanup where it left off.

If the vacuum-mop automatically shuts down due to low battery, manually place it onto the charging dock, and make sure the charging terminals have a good contact.

Pausing

While the vacuum-mop is running, press any button to pause it, then press the button  to resume cleaning. Pressing the button  will end the current cleaning task and send the vacuum-mop back to the charging dock.

Sleep Mode

The vacuum-mop will automatically enter sleep mode after 5 minutes of inactivity. To wake it up, press any button or use the app.

- The vacuum-mop will not enter sleep mode while on the charging dock.
- The vacuum-mop will automatically turn off after being in sleep mode for 12 hours.

Fault Status

If the vacuum-mop encounters an error during operation, the indicator will blink red and you will hear a voice alert. To check for a solution, please refer to the Troubleshooting section.

If no action is taken within 5 minutes, the vacuum-mop will automatically enter sleep mode.

Adding Water or Cleaning Mop During Cleaning

If you need to add more water to the vacuum-mop or clean the mop during a cleaning task, press any button to pause the vacuum-mop, then remove the water reservoir. After adding water or cleaning the mop, reinstall the water reservoir and mop, then press the button  to resume the cleaning task.

Cleaning Preferences

Four suction modes are available in the Mi Home/Xiaomi Home app: Silent, Standard, Medium, and Turbo. The default mode is Standard.

Do Not Disturb Mode

In the Do Not Disturb mode, the vacuum-mop will not resume cleanup, perform scheduled cleanup, or issue voice alerts.

Do Not Disturb Mode is enabled by default and can be disabled via the app.

Resuming Cleanup

The vacuum-mop has a feature of resuming cleanup. If the vacuum-mop starts running low battery during a cleaning task, it will automatically return to the charging dock to recharge. Once the vacuum-mop is fully charged, it will resume cleanup where it left off. If the cleaning task is manually ended while the vacuum-mop is charging, cleanup will not be resumed.

Zoned Area

You can use the app to set up the zoned area, then the vacuum-mop will clean up within the zoned area you selected.

Clean There

You can set a specified area on the map via the app, then the vacuum-mop will automatically navigate to the area and clean a square-shaped area of 2 × 2 meters.

Scheduled Cleanup

You can schedule cleaning times in the app. The vacuum-mop will automatically start cleaning at the scheduled times, then return to the charging dock after the cleaning is completed.

Note: The vacuum-mop will not do the scheduled cleanup during the Do Not Disturb period if Do Not Disturb mode is enabled.

Virtual Walls/Restricted Areas

You can set up virtual walls and restricted areas in the app to prevent the vacuum-mop from entering areas you wish not to clean.

Smart Mapping

You can use the app to enable smart mapping. This allows the vacuum-mop to automatically update its map after completing a cleaning task and recharging.

Connect with Mi Home/Xiaomi Home App

This product works with Mi Home/Xiaomi Home app *. Control your device, and interact it and other smart home devices with Mi Home/Xiaomi Home app.

Scan the QR code to download and install the app. You will be directed to the connection setup page if the app is installed already. Or search "Mi Home/Xiaomi Home" in the app Store to download and install it.





Open Mi Home/Xiaomi Home app, tap "+" on the upper right, and then follow prompts to add your device.

* The app is referred to as Xiaomi Home app in Europe (except for Russia). The name of the app displayed on your device should be taken as the default.

Note:



The version of the app might have been updated, please follow the instructions based on the current app version.

Resetting Wi-Fi

When switching to a new router or changing your Wi-Fi password, you will need to reset the vacuum-mop's Wi-Fi connection. Turn on the vacuum-mop, then simultaneously press and hold the buttons  and  for 3 seconds until you hear a voice saying "Waiting for the network configuration". Once the Wi-Fi connection is successfully reset, you can reconnect the vacuum-mop.

Note: Only 2.4 GHz Wi-Fi networks are supported.

Restoring Factory Settings

Press and hold the button  for 5 seconds. When you hear a voice saying "Factory settings will be restored", press and hold the button  again for 5 seconds until it says "Restoring factory settings". When the settings are successfully restored, all user data will be cleared, and you will hear a voice saying "Factory settings restored successfully".

Care & Maintenance

2-in-1 Dust Compartment with Water Reservoir

1. Open the cover of vacuum-mop, remove the 2-in-1 dust compartment with water reservoir, then remove the filter as shown in the figure.

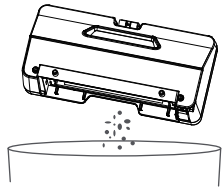
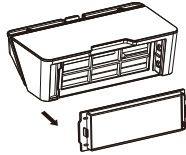

2. Empty the contents of the dust compartment. Clean the compartment using the cleaning brush, then align and reinstall the filter.

3. Reinstall the 2-in-1 dust compartment with water reservoir into the vacuum-mop until it clicks into place, then close the cover of the vacuum-mop.

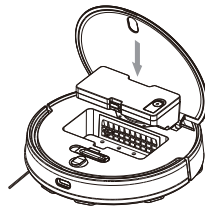

Filter

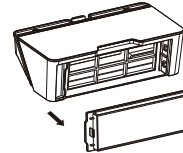

To clean the filter in 2-in-1 dust compartment with water reservoir, remove it as indicated in the diagram.

- After rinsing the filter with water, make sure it is thoroughly dry when reinstalling the filter into 2-in-1 dust compartment with water reservoir.
- To prevent the filter from becoming clogged, it is recommended to regularly clean the filter using the cleaning brush.
- It is recommended to replace the filter every 3 to 6 months.

Main Brush

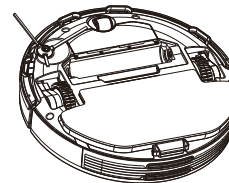
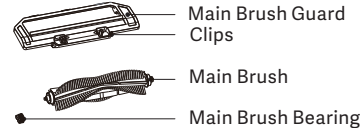

1. Flip the vacuum-mop over and pinch the clips to remove the main brush guard.
2. Remove the main brush and the main brush bearing.
3. Use the cleaning brush to clean the main brush.
4. Reinstall the main brush and its bearing, then put back and press down the main brush guard until it locks into place.

Note: It is recommended to replace the main brush every 6–12 months for optimal cleaning effectiveness.

Side Brush

Periodically remove and clean the side brush.

It is recommended to replace the side brush every 3–6 months for optimal cleaning effectiveness.

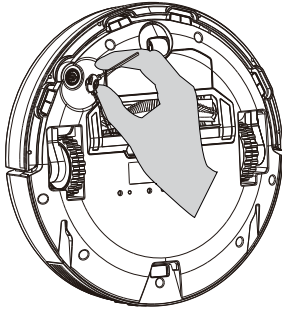

Cliff Sensors

Clean the cliff sensors every three months using a soft cloth.

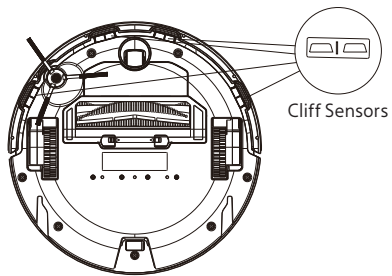

FAQ

Fault	Possible Causes
Vacuum-mop does not turn on	<ol style="list-style-type: none">1. The battery level is low. Recharge the vacuum-mop, then try again.2. The ambient temperature is too low (below 0°C) or too high (above 40°C).
Vacuum-mop does not start cleaning	The battery level is low. Recharge the vacuum-mop, then try again.
Vacuum-mop does not return to charging dock	<ol style="list-style-type: none">1. There are too many obstructions around the charging dock. Place the charging dock in a more open area.2. The vacuum-mop is too far away from the charging dock. Move it nearer to the charging dock and try again.
Vacuum-mop is malfunctioning	Turn off the vacuum-mop, then turn it on again.
Vacuum-mop makes a strange noise	A foreign object might be caught in the main brush, side brush, or the left/right wheel. Turn off the vacuum-mop and remove any debris.
Vacuum-mop no longer cleans efficiently, or leaves dust behind	<ol style="list-style-type: none">1. The dust compartment is full. Please empty the contents.2. The filter is blocked. Please clean it.3. A foreign object is caught in the main brush. Please clean it.
Vacuum-mop cannot connect to Wi-Fi	<ol style="list-style-type: none">1. Wi-Fi signal is weak. Make sure the vacuum-mop is in an area with good Wi-Fi coverage.2. There is something wrong with the Wi-Fi connection. Reset the Wi-Fi and download the latest version of the app, then try reconnecting.

Fault	Possible Causes
Vacuum-mop does not resume cleanup	<ol style="list-style-type: none">1. Make sure the vacuum-mop is not in Do Not Disturb mode, which will prevent it from resuming cleaning.2. The vacuum-mop will not resume cleaning if it is manually recharged or placed onto the charging dock.
Vacuum-mop does not return to charging dock after being moved	Moving the vacuum-mop a considerable distance may cause it to re-map its surroundings. If the vacuum-mop is too far from the charging dock, it might not be able to automatically return on its own, in which case you will need to manually place the vacuum-mop onto the charging dock.
Vacuum-mop does not recharge	Make sure there is enough open space around the charging dock and its charging contacts are free of dust and other debris.
Vacuum-mop does not perform scheduled cleanup	Make sure the vacuum-mop is connected to the network, otherwise it will be unable to sync with the app and perform scheduled cleanups.
Vacuum-mop keeps going offline	Make sure the vacuum-mop is connected to the network and stays in range of Wi-Fi at all times.
Vacuum-mop cannot be connected with "viomi-vacuum-v19_miappXXXX" in the app	Make sure the charging dock and vacuum-mop are in the range of Wi-Fi and have a good signal. Follow the instructions in the user manual to reset the Wi-Fi connection and pair the vacuum-mop again.

Troubleshooting

Fault	Solution
Error 1: Make sure that the laser distance sensor is not obstructed.	Clear any foreign objects which may block or obstruct the laser distance sensor, or move the vacuum-mop to a new location and reactivate it.
Error 2: Wipe the cliff sensor clean, move the vacuum-mop to a new location, and reactivate it.	Part of the vacuum-mop may be off the ground, re-position the vacuum-mop and reactivate it. The cliff sensor is dirty, wipe off the dirt from the cliff sensor.
Error 3: Strong magnetic field detected. Reactivate the vacuum-mop away from any virtual walls.	The vacuum-mop may be too close to a virtual wall. Move the vacuum-mop to a new location and reactivate it.
Error 4: Clear the collision sensor of any foreign objects.	The collision sensor may be stuck. Gently tap it several times to remove any foreign objects. If nothing falls out, move the vacuum-mop to a different location and reactivate it.
Error 5: Vacuum-mop is operating at an abnormal temperature.	The operating temperature of the vacuum-mop is too high or too low. Wait until the temperature normalizes, then try again.
Error 6: Charging error. Try cleaning the charging contacts.	Wipe the charging contacts both on the charging dock and the vacuum-mop with a dry cloth.
Error 7: Place the vacuum-mop on level ground and reactivate it.	The vacuum-mop is tilted at startup. Move the vacuum-mop to a level surface and reactivate it. You can also reset the level of vacuum-mop in the app, then reactivate it.

Fault	Solution
Error 8: Reinstall the dust compartment and filter.	Make sure the dust compartment and filter are installed correctly. If the error persists, try replacing the filter.
Error 9: Move the vacuum-mop to a new location and reactivate it.	A wheel may be off the ground. Re-position the vacuum-mop and reactivate it.
Error 10: Clear any obstacles around the vacuum-mop.	The vacuum-mop may be caught or stuck. Clear away any obstructions around it.
Error 11: Make sure the water reservoir is installed properly.	Make sure the water reservoir or 2-in-1 dust compartment with water reservoir is securely installed.
Error 12: Make sure the mop is installed properly.	Make sure the mop holder and mop are securely installed.
Error 13: Unable to return to the charging dock.	Place the vacuum-mop onto the charging dock.
Error 14: Low battery. Please recharge.	Place the vacuum-mop onto the charging dock, then reactivate it after it is fully charged.
Error 15: Remove the mop.	Remove the mop and holder, then reactivate the vacuum-mop.

Specifications

Vacuum-Mop

Model	V-RVCLM24B
Dimensions	φ 350 × 94.5 mm
Rated Input Voltage	20 V ⁼⁼
Rated Input Current	1.2 A
Rated Power	33 W
Battery Capacity	3200 mAh
Battery Voltage	14.8 V ⁼⁼
Net Weight	4.63kg
Wireless Connectivity	Wi-Fi IEEE 802.11b/g/n 2.4 GHz
Operation Frequency	2412-2462 MHz
Maximum Output Power	≤18.47 dBm

Charging Dock

Model	V-RVCLM24B
Rated Output Voltage	20 V ⁼⁼
Rated Output Current	1.2 A
Dimensions	152 × 74.6 × 99.5 mm

Power Adapter

Model	NLD120200W1U4
Input	100–240 V~, 50/60 Hz, 0.6 A
Output	20 V ⁼⁼ 1.2 A

- Our company reserves the right to make any technical or design changes to the product due to continuous product improvement needs.
- The right of interpretation belongs to our company.
- Under normal use of condition, this equipment should be kept a separation distance of at least 20cm between the antenna and the body of the user.

Precauzioni

Restrizioni per l'utilizzo

- Questo apparecchio non è destinato all'utilizzo da parte di persone (inclusi bambini) con capacità fisiche, sensoriali o mentali ridotte, oppure con mancanza di esperienza e conoscenza, a meno che non ricevano supervisione e istruzione riguardo l'utilizzo dell'apparecchio da parte di una persona responsabile della loro incolumità.
- Non consentire ai bambini di giocare con l'apparecchio.
- Le operazioni di pulizia e manutenzione non devono essere effettuate da bambini, a meno che non siano sorvegliati (UE).
- Tenere gli strumenti per la pulizia della spazzola principale lontano dalla portata dei bambini.
- Assicurarsi di tenere eventuali abiti larghi, capelli, dita e qualsiasi altra parte del corpo lontani dalle aperture e dalle parti in movimento.
- Non usare l'aspirapolvere/lavapavimenti per pulire eventuali sostanze infiammabili.
- Non sollevare l'aspirapolvere/lavapavimenti afferrandolo per il coperchio del radar laser.
- Accertarsi che l'aspirapolvere/lavapavimenti sia spento e che la stazione di ricarica sia scollegata prima di pulirlo o effettuare operazioni di manutenzione.
- Questo aspirapolvere/lavapavimenti è inteso per la pulizia di pavimenti in ambienti domestici. Non utilizzarlo all'aperto, per esempio su balconi, su superfici che non sono pavimenti, quali divani, o in ambienti commerciali o industriali.
- Non utilizzare l'aspirapolvere/lavapavimenti in ambienti sospesi sopra il livello del suolo, quali soppalchi, balconate aperte o sopra a mobili se non è presente una barriera di protezione.
- Non utilizzare l'aspirapolvere/lavapavimenti a una temperatura ambiente superiore a 40 °C o inferiore a 0 °C, né su pavimenti dove sono presenti liquidi o sostanze appiccicose.
- Togliere da terra eventuali cavi prima di utilizzare l'aspirapolvere/lavapavimenti, per evitare che vengano trascinati durante la pulizia.
- Togliere da terra oggetti fragili o non sciolti, quali vasi o sacchetti di plastica, per impedire che l'aspirapolvere/lavapavimenti sia bloccato o colpisca tali oggetti danneggiandoli.
- Non posizionare bambini, animali domestici o nessun altro oggetto sopra l'aspirapolvere/lavapavimenti, sia quando è fermo, sia quando è in movimento.
- Non utilizzare l'aspirapolvere/lavapavimenti per pulire tappeti.
- Non consentire all'aspirapolvere/lavapavimenti di aspirare oggetti duri o taglienti (ad esempio materiali da costruzione, vetro, chiodi)
- Non spruzzare liquidi nell'aspirapolvere/lavapavimenti (prima di reinstallare lo scomparto raccogli polvere, controllare che sia perfettamente asciutto).
- Non posizionare l'aspirapolvere/lavapavimenti in posizione capovolta (l'alloggiamento del radar laser non deve mai toccare il pavimento).
- Utilizzare il prodotto solo secondo le istruzioni fornite nel manuale utente o nella guida rapida. Gli utenti sono responsabili di eventuali perdite o danni derivanti dall'uso improprio dell'apparecchio.

Schema elettrico

Batteries and Charging

- Non utilizzare batterie, alimentatori o stazioni di ricarica non originali. Utilizzare soltanto con l'unità di alimentazione <NLD120200W1U4>.
- L'apparecchio deve essere scollegato dalla rete elettrica quando si rimuove la batteria.
- Questo apparecchio contiene batterie sostituibili solo da personale adeguatamente formato.
- Non pulire nessuna parte dell'aspirapolvere/lavapavimenti con panni umidi o con liquidi.
- Non utilizzare batterie, alimentatori o stazioni di ricarica non originali.
- Se il cavo di alimentazione è danneggiato, deve essere sostituito dal produttore, dal suo agente di servizio o da una persona analogamente qualificata al fine di evitare rischi.
- Non smontare, riparare o modificare la batteria o la stazione di ricarica per proprio conto.
- Non posizionare la stazione di ricarica vicino a fonti di calore, quali termosifoni.
- Non smaltire in modo improprio le batterie usate. Prima di disfarsi dell'aspirapolvere/lavapavimenti, verificare che sia scollegato. La batteria deve essere rimossa e smaltita in modo ecologico.
- Accertarsi che l'aspirapolvere/lavapavimenti sia spento durante il trasporto e, se possibile, conservarlo nella confezione originale.
- Se l'aspirapolvere/lavapavimenti non viene utilizzato per un lungo periodo, ricaricarlo completamente, quindi spegnerlo e conservarlo in un luogo fresco e asciutto. Ricaricare l'aspirapolvere/lavapavimenti almeno una volta al mese per evitare che la batteria si danneggi.

Il radar laser del prodotto soddisfa lo standard IEC 60825-1:2014 per la sicurezza dei prodotti laser di classe 1 e non genera radiazioni laser pericolose per il corpo umano.

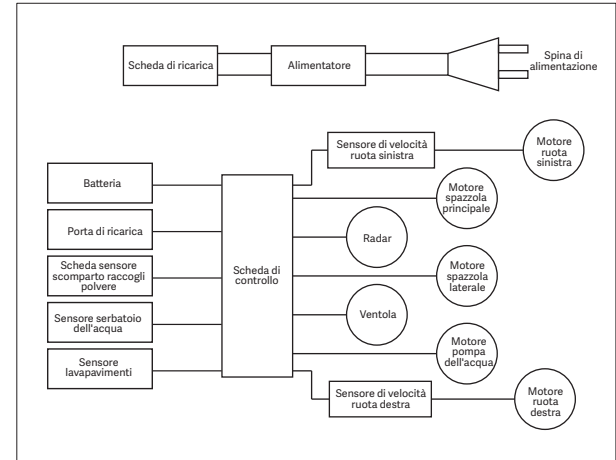

Panoramica sul prodotto

Prodotto ed elenco accessori

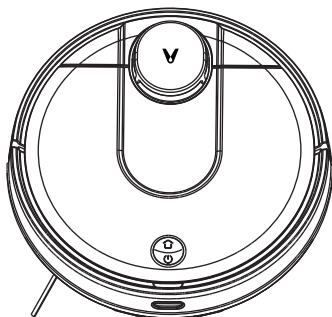

Viomi V2 Max

Nota: le illustrazioni del prodotto, degli accessori e dell'interfaccia utente nel manuale utente sono esclusivamente a scopo di riferimento. Il prodotto effettivo e le relative funzioni possono variare a causa dei miglioramenti apportati al prodotto stesso.

Accessori per Vacuum-Mop

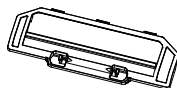

Protezione spazzola principale



Spazzola di pulizia



Spazzola principale

Contenuto della scatola degli accessori

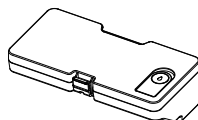

Scoperto raccogli polvere 2 in 1 con serbatoio acqua (per le modalità di aspirazione e lavaggio)

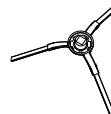

Spazzola laterale (2)



Stazione di ricarica

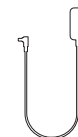

Alimentatore

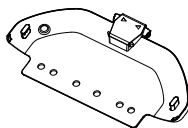

Supporto per lavapavimenti

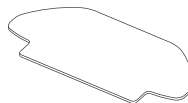

Lavapavimenti bagnato

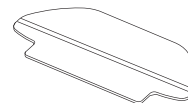

Lavapavimenti umido

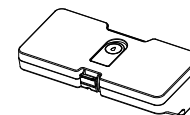

550ml serbatoio d'acqua

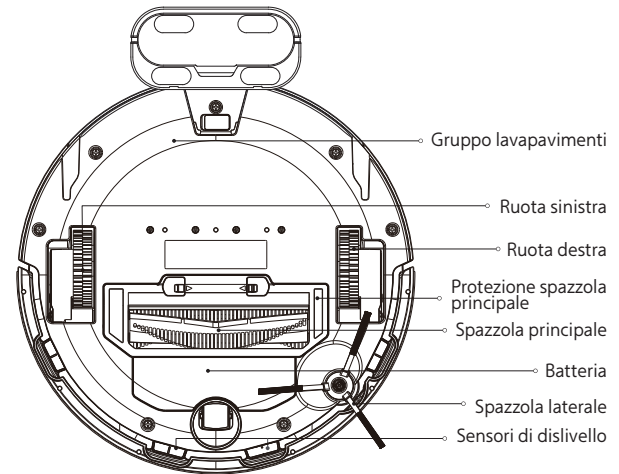
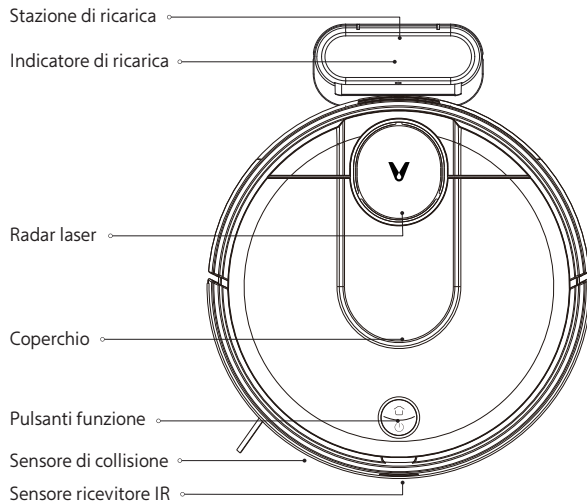

🏠 Stazione

Premere per rimandare l'aspirapolvere/lavapavimenti alla stazione di ricarica.

🔄 Pulsante di accensione/pulizia

Premere per avviare o arrestare la pulizia
Tenere premuto per 3 secondi per accendere o spegnere l'aspirapolvere/lavapavimenti.

🕒 Stato della spia

Giallo lampeggiante lentamente	Ritorno alla stazione di ricarica per caricare/batteria scarica	Blu lampeggiante	Wi-Fi non connesso
Giallo a "effetto respiro"	Carica in corso	Blu lampeggiante lentamente	In attesa della configurazione di rete
Rosso lampeggiante	Errore	Blu a "effetto respiro"	Accensione in corso/aggiornamento firmware in corso
Blu	acceso/funzionamento normale/carica completa/connesso a Wi-Fi		

Installazione

1. Collegare la stazione di ricarica alla presa di corrente.

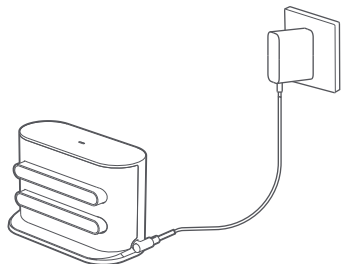

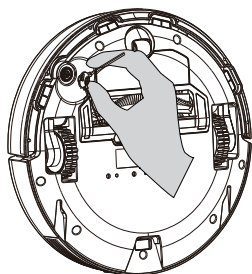

2. Installare la spazzola laterale nell'angolo superiore sinistro dell'aspirapolvere/lavapavimenti come mostrato nella figura. Nella confezione è presente una spazzola laterale extra di ricambio che non deve essere installata.

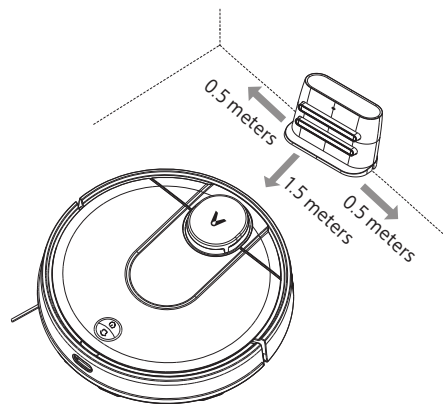

3. Posizionare la stazione di ricarica su un pavimento piano contro una parete.



4. Quando si utilizza l'aspirapolvere/lavapavimenti per la prima volta, tenere premuto il pulsante  per 3 secondi per accendere l'elettrodomestico. Quando la spia si accende, posizionare manualmente l'aspirapolvere/lavapavimenti sulla stazione di ricarica per caricarlo. In seguito, quando si preme il pulsante  quando l'aspirapolvere/lavapavimenti è in fase di pulizia, questo si porta automaticamente sulla stazione di ricarica per ricaricarsi.

Blu: acceso/funzione normale/carica completa/connesso a Wi-Fi
Giallo a "effetto respiro": carica in corso
Rosso lampeggiante: errore

Installazione degli accessori per la modalità desiderata

Modalità di pulizia: installare lo scomparto raccogli polvere 2 in 1 con il serbatoio

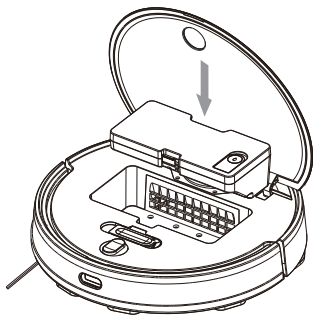

1. Aprire il coperchio dell'aspirapolvere/lavapavimenti e inserire lo scomparto raccogli polvere 2 in 1 con serbatoio dell'acqua nella direzione mostrata fino a quando si blocca in posizione.

2. Accendere l'aspirapolvere/lavapavimenti. È pronto per iniziare la pulizia.

Modalità aspirazione e lavaggio: installare lo scomparto raccogli polvere 2 in 1 con serbatoio dell'acqua, il supporto per lavapavimenti e il lavapavimenti.

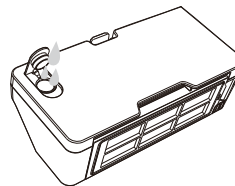

1. Aprire il coperchio del serbatoio dell'acqua, riempire il serbatoio e chiudere il coperchio.

2. Installare lo scomparto raccogli polvere 2 in 1 con serbatoio dell'acqua nell'aspirapolvere/lavapavimenti fino a bloccarlo in posizione.

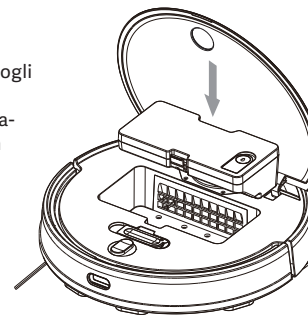

3. Fissare il lavapavimenti al supporto e unire le strisce di velcro.

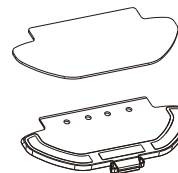

4. Premere i fermi, installare il supporto per lavapavimenti orizzontalmente nella parte inferiore dell'aspirapolvere/lavapavimenti come illustrato.

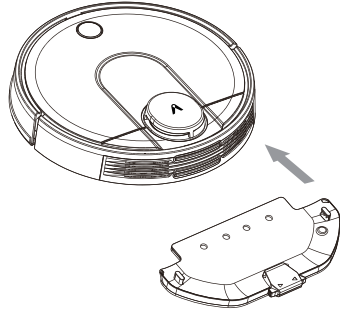

5. Accendere l'aspirapolvere/lavapavimenti. È pronto per iniziare l'aspirazione e il lavaggio.



Precauzioni:

1. Non esporre la base di ricarica alla luce solare diretta.
2. Verificare che sia presente uno spazio libero di 0,5 metri o più su ogni lato della stazione di ricarica e di oltre 1,5 metri nella parte anteriore.
3. Se non è possibile accendere l'aspirapolvere/lavapavimenti perché la batteria è scarica, posizionarlo direttamente sulla stazione di ricarica per ricaricarlo.
4. Quando si trova sulla stazione di ricarica, l'aspirapolvere/lavapavimenti si accende automaticamente.
5. Non è possibile spegnere l'aspirapolvere/lavapavimenti quando si trova sulla stazione di ricarica.
6. Quando l'aspirapolvere/lavapavimenti è in carica o non viene utilizzato, rimuovere il serbatoio dell'acqua e il supporto per lavapavimenti.
7. Per impedire che l'aspirapolvere/lavapavimenti si incastri su un tappeto, utilizzare la parete virtuale o impostare aree vietate per le zone con tappeti.
8. Pulire regolarmente lo scomparto raccogli polvere per impedire un accumulo eccessivo di sporcizia. In tal modo si evita di ridurre le prestazioni di pulizia dell'aspirapolvere/lavapavimenti.

Modalità d'utilizzo

Accensione/spengimento

Quando l'aspirapolvere/lavapavimenti si trova sulla stazione di ricarica, si accende automaticamente e non può essere spento.

Per accendere manualmente l'aspirapolvere/lavapavimenti, tenere premuto il pulsante  fino a quando si accende la spia. Quando l'aspirapolvere/lavapavimenti è in modalità di standby e non si trova sulla stazione di ricarica, tenere premuto il pulsante  per spegnerlo.

Pulizia

Accendere l'aspirapolvere/lavapavimenti, quindi premere il pulsante . Secondo l'accessorio installato, l'aspirapolvere/lavapavimenti inizia automaticamente ad aspirare o a lavare.



Ricarica

Accendere l'aspirapolvere/lavapavimenti, quindi premere il pulsante  per inviarlo alla stazione per la ricarica. Quando l'aspirapolvere/lavapavimenti completa l'operazione di pulizia, torna automaticamente alla stazione per la ricarica e la spia lampeggia in giallo.

Se durante un'attività di pulizia la batteria dell'aspirapolvere/lavapavimenti inizia a scaricarsi, l'apparecchio torna automaticamente alla stazione di ricarica per ricaricarsi. Quando l'aspirapolvere/lavapavimenti è completamente carico, riprende la pulizia dal punto in cui l'aveva interrotta.

Se l'aspirapolvere/lavapavimenti si spegne automaticamente perché la batteria è scarica, posizionarlo manualmente sulla stazione di ricarica e verificare che i terminali di ricarica siano in contatto correttamente.

Pausa

Durante il funzionamento dell'aspirapolvere/lavapavimenti, premere qualsiasi pulsante per metterlo in pausa, quindi premere il pulsante  per riprendere la pulizia. Premendo il pulsante  si termina l'attività di pulizia corrente e si invia l'aspirapolvere/lavapavimenti alla stazione di ricarica.

Modalità risparmio energetico

L'aspirapolvere/lavapavimenti entra automaticamente in modalità di risparmio energetico dopo 5 minuti di inattività. Per farlo tornare in funzione, premere qualsiasi pulsante o utilizzare l'app.

- L'aspirapolvere/lavapavimenti non entra in modalità risparmio energetico se si trova sulla stazione di ricarica.
- L'aspirapolvere/lavapavimenti si spegne automaticamente dopo 12 ore di modalità risparmio energetico.

Stato di anomalia

Se durante il funzionamento dell'aspirapolvere/lavapavimenti si verifica un errore, la spia lampeggia in rosso e viene emesso un avviso vocale. Per cercare una soluzione, consultare la sezione relativa alla risoluzione dei problemi.

Se non viene intrapresa alcuna azione entro 5 minuti, l'aspirapolvere/lavapavimenti entra automaticamente in modalità risparmio energetico.

Aggiunta di acqua o pulizia del lavapavimenti durante la pulizia

Se occorre aggiungere acqua all'aspirapolvere/lavapavimenti o pulire il lavapavimenti durante un'attività di pulizia, premere qualsiasi pulsante per mettere in pausa l'aspirapolvere/lavapavimenti, quindi rimuovere il serbatoio dell'acqua. Dopo avere aggiunto acqua o avere pulito il lavapavimenti, reinstallare il serbatoio dell'acqua, quindi premere il pulsante  per riprendere l'attività di pulizia.

Preferenze di pulizia

Nell'app Mi Home/Xiaomi Home sono disponibili quattro modalità di aspirazione: Silenzioso, Standard, Medio e Turbo. La modalità predefinita è Standard.

Modalità Non disturbare

Nella modalità Non disturbare, l'aspirapolvere/lavapavimenti non riprende la pulizia, non effettua la pulizia pianificata e non emette avvisi vocali. La modalità Non disturbare viene abilitata per impostazione predefinita e può essere disabilitata mediante l'app.

Ripresa della pulizia

L'aspirapolvere/lavapavimenti dispone di una funzione per la ripresa della pulizia. Se durante un'attività di pulizia la batteria dell'apparecchio si scarica, questo torna automaticamente alla stazione di ricarica per ricaricarsi. Quando l'aspirapolvere/lavapavimenti è completamente carico, riprende la pulizia da dove l'aveva interrotta. Se l'attività di pulizia viene terminata manualmente mentre l'aspirapolvere/lavapavimenti è in ricarica, la pulizia non viene ripresa.

Zona circoscritta

È possibile utilizzare l'app per impostare una zona circoscritta. L'aspirapolvere/lavapavimenti effettua la pulizia all'interno della zona circoscritta.

Pulisci lì

Mediante l'app è possibile impostare sulla mappa un'area specifica; l'aspirapolvere/lavapavimenti si porta automaticamente sull'area e pulisce un'area quadrata di 2 × 2 metri.

Pulizia programmata

Nell'app è possibile programmare orari di pulizia. L'aspirapolvere/lavapavimenti inizia automaticamente la pulizia negli orari programmati, quindi torna sulla stazione di ricarica al termine della pulizia.

Nota: se è abilitata la modalità Non disturbare, l'aspirapolvere/lavapavimenti non effettua la pulizia programmata durante il periodo Non disturbare.

Pareti virtuali/aree limitate

Nell'app è possibile impostare pareti virtuali e aree limitate per impedire all'aspirapolvere/lavapavimenti di entrare in aree che non si desidera siano pulite.

Mappatura intelligente

È possibile utilizzare l'app per abilitare la mappatura intelligente. In tal modo l'aspirapolvere/lavapavimenti aggiorna automaticamente la propria mappa dopo avere completato un'attività di pulizia ed essersi ricaricato.

Connessione con l'app Mi Home

Questo prodotto funziona con l'app Mi Home/Xiaomi Home*. Controllo del dispositivo e interazione con altri dispositivi domotici intelligenti con l'app Mi Home/Xiaomi Home.

Eseguire la scansione del codice QR per scaricare e installare l'app. Se l'app è già installata, si verrà indirizzati alla pagina di configurazione della connessione. In alternativa, cercare l'app "Mi Home/Xiaomi Home" nell'App Store per scaricarla e installarla.





Aprire l'app Mi Home/Xiaomi Home, toccare il simbolo "+" nell'angolo in alto a destra e seguire le istruzioni fornite per aggiungere il dispositivo.

* In Europa, eccetto che in Russia, l'app si chiama Xiaomi Home. Si consiglia di tenere per impostazione predefinita il nome dell'app visualizzato sul dispositivo.

Nota:



poiché la versione dell'app potrebbe essere stata aggiornata, seguire le istruzioni della versione dell'app corrente.

Reimpostazione Wi-Fi

Quando si passa su un nuovo router o si cambia la password del Wi-Fi è necessario reimpostare la connessione Wi-Fi dell'aspirapolvere/lavapavimenti. Accendere l'aspirapolvere/lavapavimenti, quindi tenere premuti contemporaneamente il pulsante  e  per 3 secondi fino a sentire una voce che dice "In attesa della configurazione di rete". Quando la connessione Wi-Fi è stata reimpostata correttamente, è possibile ricollegare l'aspirapolvere/lavapavimenti.

Nota: sono supportate solo reti Wi-Fi da 2,4 GHz.

Ripristino delle impostazioni di fabbrica

Tenere premuto il pulsante  per 5 secondi. Quando si sente una voce che dice "Le impostazioni predefinite verranno ripristinate", tenere nuovamente premuto il pulsante  per 5 secondi fino a sentire "Ripristino delle impostazioni di fabbrica". Quando le impostazioni sono state ripristinate correttamente, tutti i dati utente sono stati cancellati e si sente una voce che dice "Impostazioni di fabbrica ripristinate correttamente".

Cura e manutenzione

Scomparto raccogli polvere 2 in 1 con serbatoio dell'acqua

1. Aprire il coperchio dell'aspirapolvere/lavapavimenti, rimuovere lo scomparto raccogli polvere 2 in 1 con serbatoio dell'acqua, quindi rimuovere il filtro come mostrato nella figura.

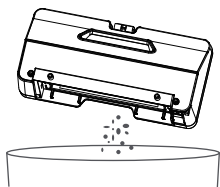
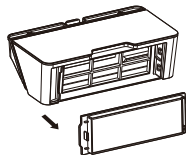

2. Svuotare lo scomparto raccogli polvere. Pulire lo scomparto utilizzando la spazzola per la pulizia, quindi allineare e reinstallare il filtro.

3. Reinstallare lo scomparto raccogli polvere 2 in 1 con serbatoio dell'acqua nell'aspirapolvere/lavapavimenti fino a quando scatta in posizione, quindi chiudere il coperchio dell'aspirapolvere/lavapavimenti.

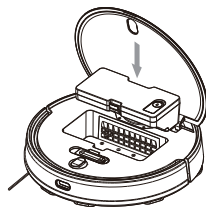

Filtro

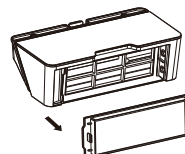

Per pulire il filtro nello scomparto raccogli polvere e nello scomparto raccogli polvere 2 in 1 con serbatoio dell'acqua, rimuoverlo come indicato nella figura.

- Dopo avere sciacquato il filtro con acqua, verificare che sia completamente asciutto quando si reinstalla il filtro nello scomparto raccogli polvere o nello scomparto raccogli polvere 2 in 1 con serbatoio dell'acqua.
- Per impedire l'intasamento del filtro, si consiglia di pulirlo regolarmente utilizzando la spazzola per la pulizia.
- Si consiglia di sostituire il filtro ogni 3-6 mesi.

Spazzola principale

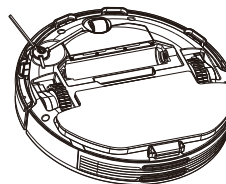
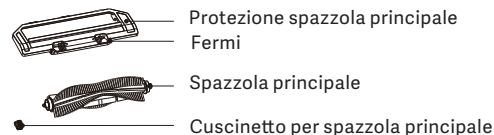

1. Capovolgere l'aspirapolvere/lavapavimenti e premere sui fermi per rimuovere la protezione della spazzola principale.
2. Rimuovere la spazzola principale e pulire il relativo cuscinetto principale.
3. Per pulire la spazzola principale, utilizzare la spazzola per la pulizia.
4. Reinstallare la spazzola principale e il relativo cuscinetto, quindi spingere indietro e verso il basso la protezione della spazzola principale fino a bloccarla in posizione.

Nota: si consiglia di sostituire la spazzola principale ogni 6-12 mesi per un'efficacia ottimale di pulizia.

Spazzola laterale

Rimuovere e pulire la spazzola laterale a intervalli regolari.

Si consiglia di sostituire la spazzola laterale ogni 3-6 mesi per un'efficacia ottimale di pulizia.

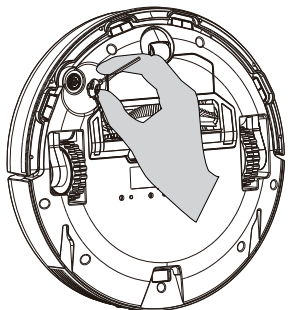

Sensori di dislivello

Pulire i sensori di dislivello ogni tre mesi utilizzando un panno morbido.

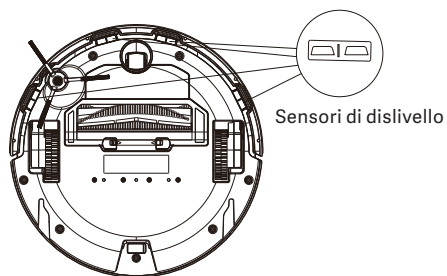

FAQ

Guasto	Cause possibili	Guasto	Cause possibili
L'aspirapolvere/ lavapavimenti non si accende	<ol style="list-style-type: none">1. Il livello della batteria è basso. Ricaricare l'aspirapolvere/lavapavimenti, quindi riprovare.2. La temperatura ambiente è troppo bassa (meno di 0 °C) o troppo alta (oltre 40 °C).	L'aspirapolvere/ lavapavimenti non riesce a collegarsi al Wi-Fi	<ol style="list-style-type: none">1. Il segnale Wi-Fi è troppo debole. Assicurarsi che l'aspirapolvere/ lavapavimenti si trovi in una zona con una buona copertura Wi-Fi.2. C'è qualcosa che non va con il collegamento Wi-Fi. Effettuare un reset del Wi-Fi e scaricare la versione più recente dell'app, quindi provare a riconnettersi.
L'aspirapolvere/ lavapavimenti non inizia a pulire	Il livello della batteria è basso. Ricaricare l'aspirapolvere/lavapavimenti, quindi riprovare.	L'aspirapolvere/ lavapavimenti non riprende la pulizia	<ol style="list-style-type: none">1. Accertarsi che l'aspirapolvere/ lavapavimenti non sia impostato sulla modalità Non disturbare, che impedisce la ripresa della pulizia.2. L'aspirapolvere/lavapavimenti non riprende la pulizia quando viene caricato manualmente o posto manualmente sulla stazione di ricarica.
L'aspirapolvere/ lavapavimenti non ritorna alla stazione di ricarica	<ol style="list-style-type: none">1. Sono presenti troppi ostacoli intorno alla stazione di ricarica. Posizionare la stazione di ricarica in una zona più aperta.2. L'aspirapolvere/lavapavimenti è troppo lontano dalla stazione di ricarica. Spostarlo più vicino alla stazione di ricarica e riprovare.	L'aspirapolvere/ lavapavimenti non ritorna sulla stazione di ricarica dopo essere stato spostato	Lo spostamento dell'aspirapolvere/ lavapavimenti per una distanza considerevole può portare quest'ultimo a ridefinire ciò che gli sta intorno. Se l'aspirapolvere/lavapavimenti è troppo lontano dalla stazione di ricarica, può non riuscire a tornare automaticamente alla stazione di ricarica da solo. In tal caso è necessario posizionarlo manualmente su di essa.
L'aspirapolvere/ lavapavimenti non funziona bene	Spegnere l'aspirapolvere/lavapavimenti, quindi riaccenderlo.	L'aspirapolvere/ lavapavimenti fa uno strano rumore	Potrebbe essersi incastrato un corpo estraneo nella spazzola principale, in quella laterale o nella ruota destra/sinistra. Spegnere l'aspirapolvere/lavapavimenti e rimuovere eventuali detriti.
L'aspirapolvere/ lavapavimenti non pulisce più in modo efficiente o lascia polvere dietro di sé	<ol style="list-style-type: none">1. Lo scomparto raccogli polvere è pieno. Svuotarlo.2. Il filtro è ostruito. Pulirlo.3. Un corpo estraneo si è incastrato nella spazzola principale. Eliminarlo.	L'aspirapolvere/ lavapavimenti non si ricarica	Verificare che sia presente spazio libero sufficiente intorno alla stazione di ricarica e che i contatti di ricarica siano puliti.

Risoluzione dei problemi

Guasto	Cause possibili
L'aspirapolvere/lavapavimenti non effettua la pulizia programmata	Verificare che l'aspirapolvere/lavapavimenti sia collegato alla rete, altrimenti non è in grado di sincronizzarsi con l'app ed effettuare le pulizie programmate.
L'aspirapolvere/lavapavimenti continua a portarsi offline	Verificare che l'aspirapolvere/lavapavimenti sia collegato alla rete e resti sempre entro la portata del Wi-Fi.
Non è possibile collegare l'aspirapolvere/lavapavimenti a "viomi-vacuum-v19_miapXXXX" nell'app	Verificare che la stazione di ricarica e l'aspirapolvere/lavapavimenti si trovino entro la portata del Wi-Fi e dispongano di un segnale sufficiente. Seguire le istruzioni nel manuale utente per ripristinare la connessione Wi-Fi ed effettuare nuovamente l'accoppiamento dell'aspirapolvere/lavapavimenti.

Guasto	Soluzione
Errore 1: verificare che non siano presenti ostacoli per il sensore di distanza laser.	Eliminare eventuali corpi estranei che possano bloccare od ostruire il sensore di distanza laser, oppure spostare l'aspirapolvere/lavapavimenti in una nuova posizione e riattivarlo.
Errore 2: pulire il sensore di dislivello e spostare l'aspirapolvere/lavapavimenti in una nuova posizione, quindi riattivarlo.	Parte dell'aspirapolvere/lavapavimenti può essere sollevata dal pavimento, spostare l'aspirapolvere/lavapavimenti e riattivarlo. Se il sensore di dislivello è sporco, pulirlo.
Errore 3: è stato rilevato un campo magnetico forte. Tenere l'aspirapolvere/lavapavimenti lontano da eventuali pareti virtuali.	L'aspirapolvere/lavapavimenti è troppo vicino a una parete virtuale. Spostarlo in una nuova posizione e riattivarlo.
Errore 4: eliminare eventuali oggetti estranei dal sensore di collisione.	Il sensore di collisione può essere bloccato. Picchiettarlo delicatamente per eliminare eventuali corpi estranei. Se non esce niente, spostare l'aspirapolvere/lavapavimenti in una posizione diversa e riattivarlo.
Errore 5: l'aspirapolvere/lavapavimenti funziona a una temperatura anomala.	La temperatura di funzionamento dell'aspirapolvere/lavapavimenti è troppo elevata o troppo bassa. Attendere che la temperatura torni a livelli normali, quindi riprovare.
Errore 6: errore di ricarica. Cercare di pulire i contatti di ricarica.	Pulire i contatti di ricarica sulla stazione di ricarica e sull'aspirapolvere/lavapavimenti con un panno asciutto.

Guasto	Soluzione
Errore 7: posizionare l'aspirapolvere/lavapavimenti su un pavimento piano e riattivarlo.	Al momento dell'avviamento l'aspirapolvere/lavapavimenti è inclinato. Spostarlo su una superficie piana e riattivarlo. È anche possibile ripristinare il livello dell'aspirapolvere/lavapavimenti nell'app, quindi riattivarlo.
Errore 8: reinstallare lo scomparto raccogli polvere ed il filtro.	Accertarsi che lo scomparto raccogli polvere e il filtro siano installati correttamente. Se l'errore persiste, provare a sostituire il filtro.
Errore 9: spostare l'aspirapolvere/lavapavimenti in una nuova posizione e riattivarlo.	È possibile che una ruota sia sollevata: spostare l'aspirapolvere/lavapavimenti e riattivarlo.
Errore 10: rimuovere eventuali ostacoli intorno all'aspirapolvere/lavapavimenti.	L'aspirapolvere/lavapavimenti può essere incastrato o bloccato. Eliminare eventuali ostruzioni intorno ad esso.
Errore 11: verificare che il serbatoio dell'acqua sia installato correttamente.	Verificare che il serbatoio dell'acqua o lo scomparto raccogli polvere 2 in 1 con serbatoio dell'acqua siano installati correttamente.
Errore 12: verificare che il lavapavimenti sia installato correttamente.	Verificare che il supporto del lavapavimenti e il lavapavimenti siano installati correttamente.
Errore 13: impossibile tornare alla stazione di ricarica.	Posizionare l'aspirapolvere/lavapavimenti sulla stazione di ricarica.

Guasto	Soluzione
Errore 14: batteria scarica, ricaricarla.	Posizionare l'aspirapolvere/lavapavimenti sulla stazione di ricarica, quindi riattivarlo quando è completamente carico.
Errore 15: rimuovere il lavapavimenti.	Rimuovere il lavapavimenti e il supporto, quindi riattivare l'aspirapolvere/lavapavimenti.

Specifiche tecniche

Vacuum-Mop

Modello	V-RVCLM24B
Dimensioni	φ 350 × 94,5 mm
Tensione nominale di ingresso	20 V ⁼⁼⁼
Corrente in ingresso nominale	1,2 A
Potenza nominale	33 W
Capacità della batteria	3200 mAh
Tensione della batteria	14,8 V ⁼⁼⁼
Peso netto	4.63kg
Connettività wireless	Wi-Fi IEEE 802.11b/g/n 2,4 GHz
Frequenza operativa	2412-2462 MHz
Massima potenza di uscita	≤18.47 dBm

Stazione di ricarica

Modello	V-RVCLM24B
Tensione nominale di uscita	20 V ⁼⁼⁼
Corrente nominale di uscita	1,2 A
Dimensioni	152 × 74,6 × 99,5 mm

Alimentatore

Modello	NLD120200W1U4
Ingresso	100–240 V~, 50/60 Hz, 0,6 A
Uscita	20 V ⁼⁼⁼ 1,2 A

- La nostra azienda si riserva il diritto di apportare modifiche tecniche o di design al prodotto a causa di continue esigenze di miglioramento del prodotto.

- Il diritto di interpretazione appartiene alla nostra azienda.

- In condizioni di normale utilizzo, questo equipaggiamento deve essere mantenuto alla distanza di separazione di almeno 20 cm tra l'antenna e il corpo dell'utente.

Précautions

Restrictions d'utilisation

- Cet appareil n'a pas été conçu pour être utilisé par des personnes (y compris des enfants) ayant des capacités physiques, sensorielles ou mentales réduites, ou ne disposant pas de l'expérience ou des connaissances nécessaires, sauf sous la supervision d'une personne responsable de leur sécurité, qui doit leur donner des instructions sur l'utilisation de l'appareil.
- Les enfants doivent être placés sous surveillance pour qu'ils ne jouent pas avec l'appareil.
- Le nettoyage et l'entretien ne doivent pas être effectués par un enfant sans surveillance (EU).
- Veuillez conserver le nettoyeur de brosse principal hors de la portée des enfants.
- Gardez les cheveux, les vêtements, les doigts ou toute autre partie du corps à l'écart des éléments mobiles ou pouvant s'ouvrir.
- N'utilisez pas le robot aspirateur laveur pour nettoyer des substances brûlées.
- Ne soulevez pas le robot aspirateur laveur en saisissant le capot de son radar laser.
- Assurez-vous que le robot aspirateur laveur est éteint et que le socle de charge est débranché avant de procéder au nettoyage ou à l'entretien.
- Ce robot aspirateur laveur est uniquement destiné au nettoyage des sols dans un environnement domestique. Ne l'utilisez pas à l'extérieur comme sur un balcon ouvert, pour une surface qui n'est pas un sol tel qu'un canapé, ni dans un environnement commercial ou industriel.
- N'utilisez pas l'aspirateur dans une zone suspendue au-dessus du sol, notamment un plancher en duplex, un balcon ouvert ou sur le dessus du meuble, sans protection.
- N'utilisez pas l'aspirateur dans des environnements où la température ambiante est supérieure à 40 °C ou inférieure à 0 °C, ni sur le sol avec des liquides ou des substances collantes.
- Retirez tous les câbles sur le sol avant d'utiliser le robot aspirateur laveur pour éviter qu'il ne s'emmêle dedans pendant le nettoyage.
- Enlevez tous les objets fragiles ou souples, tels que les vases et les sacs en plastique, pour éviter toute obstruction du robot aspirateur laveur ou toute collision pouvant provoquer des dégâts.
- Ne mettez pas d'enfants, d'animaux ou d'objets sur le robot aspirateur laveur, qu'il soit à l'arrêt ou en mouvement.
- N'utilisez pas le robot aspirateur laveur pour nettoyer des tapis.
- Ne laissez pas le robot aspirateur laveur aspirer des objets rigides ou pointus, tels que des matériaux de construction, du verre et des clous.
- Ne vaporisez pas de liquide dans le robot aspirateur laveur (assurez-vous que le compartiment à poussière est bien sec avant de le réinstaller).
- Ne posez pas le robot aspirateur laveur à l'envers (le radar laser ne doit pas toucher le sol).
- Utilisez uniquement ce produit conformément aux instructions du manuel d'utilisation. Les utilisateurs sont responsables des pertes ou dommages découlant d'une mauvaise utilisation de ce produit.

Diagramme électrique

Batteries et charge

- N'utilisez pas de batterie, de chargeur ou de socle de charge tiers. N'utilisez que l'unité d'approvisionnement <NLD120200W1U4>.
- L'appareil doit être déconnecté de toute alimentation électrique avant le retrait de la batterie.
- Ce produit contient des batteries ne pouvant être remplacées que par des personnes compétentes.
- Ne nettoyez aucune partie de ce robot aspirateur laveur avec un chiffon humide ou un liquide.
- N'utilisez pas de batterie, d'adaptateur d'alimentation ou de socle de charge tiers.
- Si le cordon d'alimentation est endommagé, ce dernier doit être remplacé par le fabricant, son agent de maintenance ou des personnes qualifiées afin d'éviter tout danger.
- Veuillez ne pas démonter, réparer ou modifier vous-même la batterie ou le socle de charge.
- Ne placez pas le socle de charge près d'une source de chaleur, telle qu'un radiateur.
- Ne jetez pas vos batteries usagées de façon inappropriée. Avant de jeter le robot aspirateur laveur, assurez-vous qu'il est débranché et que la batterie a été retirée et jetée d'une manière respectueuse de l'environnement.
- Dans la mesure du possible, assurez-vous que le robot aspirateur laveur est éteint lorsque vous le transportez et rangez-le dans son emballage d'origine.
- Si vous ne prévoyez pas d'utiliser le robot aspirateur laveur pendant une période prolongée, chargez-le entièrement, éteignez-le, puis entreposez-le dans un endroit frais et sec. Chargez le robot aspirateur laveur au moins une fois par mois pour éviter que la batterie ne soit endommagée.

Le radar laser de ce produit est conforme à la norme IEC 60825-1:2014 relative à la sécurité des produits lasers de classe 1 et il n'émet aucun rayonnement laser dangereux pour le corps humain.

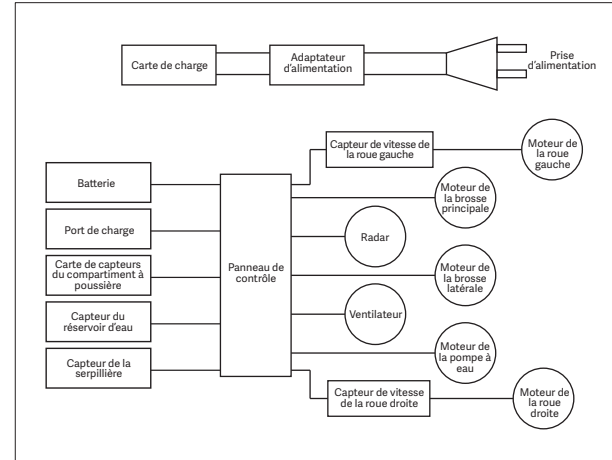

Présentation du produit

Liste des produits et accessoires

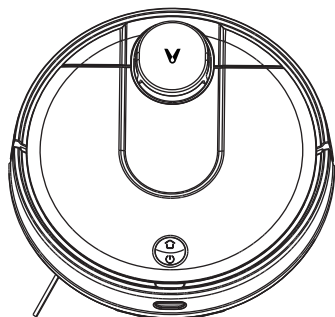

Viomi V2 Max

Remarque : les images, les accessoires et l'interface utilisateur qui figurent dans le manuel ne sont donnés qu'à titre de référence. Le produit actuel et les fonctions effectives peuvent varier en raison des améliorations apportées au produit.

Accessoires du robot aspirateur laveur

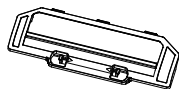

Grillage de protection de la brosse principale



Brosse de nettoyage



Brosse principale

Contenu de la boîte d'accessoires

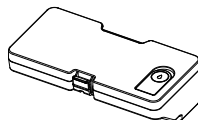

Compartiment à poussière avec réservoir d'eau 2-en-1 (modes aspirateur et serpillière)

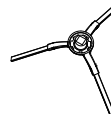

Brosses latérales (*2)

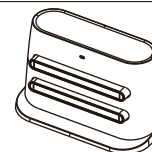

Socle de charge



Adaptateur d'alimentation

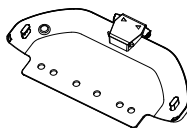

Support de la serpillière

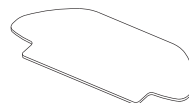

Serpillère mouillée

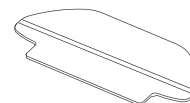

Serpillère humide

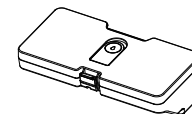

Réservoir 550ml

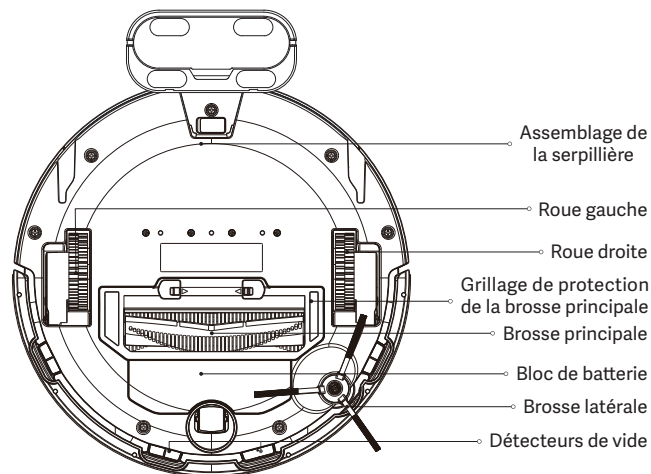
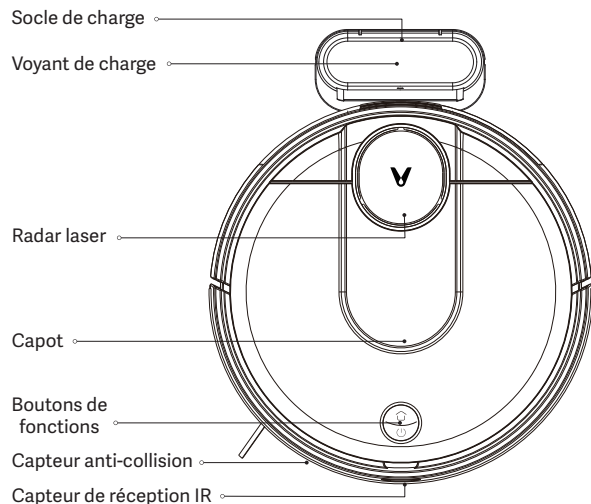

🏠 Socle

Appuyez pour renvoyer le robot aspirateur laveur au socle de charge.

🔌 Bouton d'alimentation/nettoyage

Appuyez pour démarrer ou suspendre le nettoyage.
Maintenez le bouton enfoncé pendant 3 secondes pour allumer ou éteindre le robot aspirateur laveur.

🔌 État du voyant

Jaune qui clignote lentement	Retour au socle pour charger/batterie faible	Bleu clignotant	Non connecté au Wi-Fi
Jaune intermittent	Recharge en cours	Bleu qui clignote lentement	En attente de la configuration du réseau
Rouge clignotant	Erreur	Bleu intermittent	Démarrage/mise à jour du micrologiciel en cours
Bleu	allumé/fonctionnement normal/entièrement chargé/connecté au Wi-Fi		

Installation

1. Connectez le socle de charge à la prise électrique.

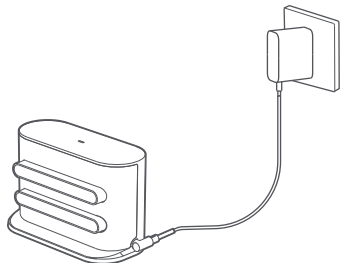

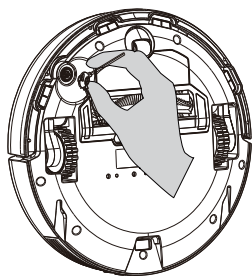

2. Installez la brosse latérale dans le coin supérieur gauche du robot aspirateur laveur, comme indiqué sur la figure. Une brosse latérale supplémentaire est fournie dans l'emballage. Il s'agit d'une pièce de rechange, il n'est donc pas nécessaire de l'installer.

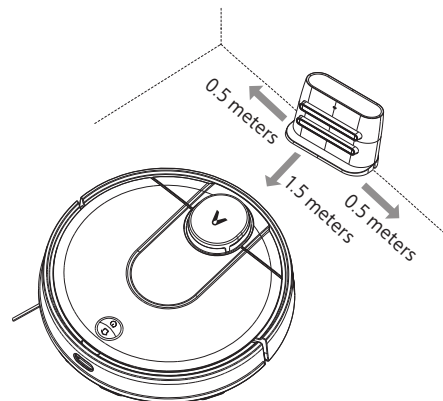

3. Placez le socle de charge sur une surface plane contre un mur.



4. Lorsque vous utilisez le robot aspirateur laveur pour la première fois, maintenez le bouton  enfoncé pendant 3 secondes pour le mettre sous tension. Une fois les voyants allumés, placez-le manuellement sur le socle de charge pour le charger. Ensuite, il suffit d'appuyer sur le bouton  pendant le nettoyage pour renvoyer le robot aspirateur laveur au socle de charge automatiquement.

Bleu : allumé/fonctionnement normal/entièrement chargé/connecté au Wi-Fi

Jaune intermittent : recharge en cours

Rouge clignotant : erreur

Installation des accessoires en fonction du mode souhaité

Mode nettoyage : installez le compartiment à poussière avec réservoir d'eau 2-en-1.

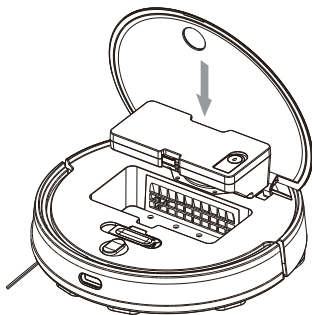

1. Ouvrez le capot du robot aspirateur laveur, puis installez le compartiment à poussière avec réservoir d'eau 2-en-1 en suivant les indications jusqu'à ce qu'il soit bien fixé.

2. Allumez le robot aspirateur laveur. Il est maintenant prêt à nettoyer.

Mode aspirateur et serpillière : installez le compartiment à poussière avec réservoir d'eau 2-en-1, le support de la serpillière et la serpillière.

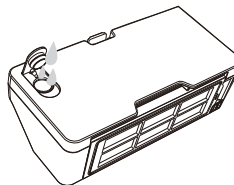

1. Ouvrez le couvercle du réservoir d'eau, remplissez le réservoir, puis remettez le couvercle en place.

2. Installez le compartiment à poussière avec réservoir d'eau 2-en-1 dans le robot aspirateur laveur jusqu'à ce qu'il soit bien fixé.

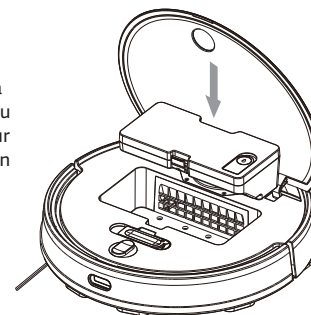

3. Fixez la serpillière à son support, puis appuyez sur les bandes Velcro pour bien les attacher.

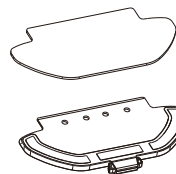

4. Pincez les clips, installez le support de la serpillière horizontalement au fond du robot aspirateur laveur, comme indiqué sur l'illustration.

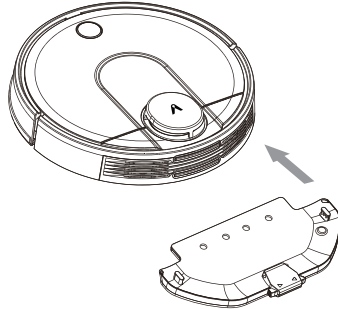

5. Allumez le robot aspirateur laveur. Il est maintenant prêt à aspirer et nettoyer.



Précautions :

1. N'installez pas le socle de charge dans une zone exposée à la lumière directe du soleil.
2. Assurez-vous de laisser un espace libre de 0,5 mètre ou plus sur les côtés du socle de charge, et de plus de 1,5 mètre à l'avant.
3. Si le robot aspirateur laveur ne peut pas s'allumer parce que la batterie est faible, placez-le directement sur le socle de charge pour le charger.
4. Le robot aspirateur laveur s'allumera automatiquement lorsqu'il sera placé sur le socle de charge.
5. Le robot aspirateur laveur ne peut pas être éteint sur le socle de charge.
6. Retirez le réservoir d'eau et le support de la serpillière lorsque vous rechargez le robot aspirateur laveur ou que vous ne l'utilisez pas.
7. Si un endroit comprend des tapis, utilisez le mur virtuel ou définissez des zones restreintes pour éviter que le robot aspirateur laveur ne se coince dans les tapis.
8. Nettoyez régulièrement le compartiment à poussière pour éviter l'accumulation de saletés, car cela risque de nuire aux performances de nettoyage du robot aspirateur laveur.

Utilisation

Allumer/éteindre

Lorsque le robot aspirateur laveur est sur le socle de charge, il est automatiquement allumé et ne peut pas être éteint.

Pour mettre manuellement le robot aspirateur laveur sous tension, maintenez le bouton  enfoncé jusqu'à ce que le voyant s'allume. Si le robot aspirateur laveur est en mode veille et n'est pas sur le socle de charge, maintenez le bouton  enfoncé pour l'éteindre.

Nettoyage

Allumez le robot aspirateur laveur, puis appuyez sur le bouton . Selon l'accessoire installé, le robot aspirateur laveur commencera automatiquement le nettoyage en mode aspirateur ou serpillière.

Recharge



Allumez le robot aspirateur laveur, puis appuyez sur le bouton  pour le renvoyer au socle de charge.

Une fois le nettoyage terminé, le robot aspirateur laveur retourne automatiquement au socle de charge pour charger. Le voyant clignote en jaune.

Si le niveau de la batterie devient faible pendant le nettoyage, le robot aspirateur laveur revient automatiquement au socle de charge pour charger. Une fois le robot aspirateur laveur entièrement chargé, il reprend le nettoyage là où il s'est arrêté.

Si le robot aspirateur laveur s'éteint automatiquement parce que sa batterie est faible, placez-le manuellement sur le socle de charge en vous assurant que les bornes de charge sont bien branchées.

Pause

Lorsque le robot aspirateur laveur est en cours d'utilisation, appuyez sur n'importe quel bouton pour le mettre en pause, puis sur le bouton  pour reprendre le nettoyage. Si vous appuyez sur le bouton , vous mettez fin à la tâche de nettoyage en cours et renverrez le robot aspirateur laveur au socle de charge.

Mode Veille

Le robot aspirateur laveur entrera automatiquement en mode Veille après 5 minutes d'inactivité. Pour le réveiller, appuyez sur n'importe quel bouton ou utilisez l'application.

- Le robot aspirateur laveur n'entrera pas en mode Veille pendant qu'il est sur le socle de charge.
- Le robot aspirateur laveur s'éteindra automatiquement après 12 heures en mode Veille.

Statut d'erreur

Si le robot aspirateur laveur rencontre une erreur pendant l'opération, le voyant clignotera en rouge et vous entendrez un message d'alerte. Pour rechercher une solution, veuillez consulter la section Dépannage ci-dessous. Si vous n'effectuez aucune action pendant 5 minutes, le robot aspirateur laveur entre automatiquement en mode Veille.

Ajouter de l'eau ou nettoyer la serpillière pendant le nettoyage

Si vous devez ajouter de l'eau au robot aspirateur laveur ou nettoyer la serpillière pendant un nettoyage, appuyez sur n'importe quel bouton pour mettre le robot en pause, puis retirez le réservoir d'eau. Après avoir ajouté de l'eau ou nettoyé la serpillière, réinstallez le réservoir d'eau, puis appuyez sur le bouton  pour reprendre le nettoyage.

Préférences de nettoyage

Quatre modes de nettoyage sont disponibles sur l'application Mi Home/Xiaomi Home : silencieux, standard, medium et turbo. Le mode Standard est défini par défaut.

Mode Ne pas déranger

En mode Ne pas déranger, le robot aspirateur laveur ne reprend pas le nettoyage, n'effectue pas de nettoyage programmé et n'émet aucune alerte vocale. Le mode Ne pas déranger est activé par défaut et peut être désactivé via l'application.

Reprise du nettoyage

Le robot aspirateur laveur dispose d'une fonctionnalité pour reprendre le nettoyage. Si le niveau de la batterie devient faible pendant le nettoyage, le robot aspirateur laveur revient automatiquement au socle de charge pour charger. Une fois le robot aspirateur laveur entièrement chargé, il reprend le nettoyage là où il s'est arrêté. Le robot aspirateur laveur ne reprendra pas le nettoyage s'il est arrêté manuellement pendant qu'il est en charge.

Zone prédéfinie

Vous pouvez délimiter une zone prédéfinie grâce à l'application. Le robot aspirateur laveur nettoiera ensuite la zone prédéfinie sélectionnée.

Nettoyer un endroit

Vous pouvez définir une zone spécifique sur la carte via l'application. Ensuite, le robot aspirateur laveur se déplacera automatiquement dans la zone et nettoiera dans un carré de 2 x 2 mètres.

Nettoyage programmé

Vous pouvez programmer des horaires de nettoyage via l'application. Le robot aspirateur laveur commencera automatiquement le nettoyage à l'heure définie, puis il retournera au socle de charge une fois qu'il aura terminé.

Remarque : le robot aspirateur laveur ne procédera pas au nettoyage programmé si le mode Ne pas déranger est activé à ce moment.

Murs virtuels/zones restreintes

Vous pouvez définir des murs virtuels et des zones restreintes via l'application afin d'éviter que le robot aspirateur laveur n'entre dans des zones que vous ne souhaitez pas nettoyer.

Cartographie intelligente

Vous pouvez activer la cartographie intelligente via l'application. Cette fonction permet de mettre à jour automatiquement la carte du robot aspirateur laveur une fois le nettoyage terminé et le robot rechargé.

Connexion avec l'application Mi Home/Xiaomi Home

Ce produit fonctionne avec l'application Mi Home/Xiaomi Home*. Contrôlez et interagissez avec votre appareil ainsi que d'autres appareils domotiques intelligents avec l'application Mi Home/Xiaomi Home.

Scannez le code QR pour télécharger et installer l'application. Vous serez redirigé vers la page de configuration si l'application est déjà installée. Sinon, recherchez « Mi Home/Xiaomi Home » dans l'App Store pour la télécharger et l'installer.





Ouvrez l'application Mi Home/Xiaomi Home, touchez l'icône « + » en haut à droite et suivez les invites pour ajouter votre appareil.

* Cette application est appelée l'application Xiaomi Home en Europe (sauf en Russie). Le nom de l'application qui s'affiche sur votre appareil devrait être utilisé comme nom par défaut.

Remarque :



la version de l'application a été mise à jour. Suivez les instructions basées sur la version actuelle de l'application.

Réinitialisation du Wi-Fi

Lorsque vous changez votre routeur ou le mot de passe du Wi-Fi, vous devez réinitialiser la connexion Wi-Fi du robot aspirateur laveur. Allumez le robot aspirateur laveur, puis maintenez enfoncés simultanément les boutons  et  pendant 3 secondes jusqu'à ce que vous entendiez le message vocal « en attente de la configuration du réseau ». Une fois la connexion Wi-Fi réinitialisée, vous pouvez reconnecter le robot aspirateur laveur.

Remarque : seuls les réseaux Wi-Fi 2,4 GHz sont pris en charge.

Restauration des paramètres d'usine

Maintenez le bouton  enfoncé pendant 5 secondes. Lorsque vous entendez le message vocal « les paramètres d'usine vont être restaurés », maintenez à nouveau le bouton  enfoncé pendant 5 secondes jusqu'à ce que vous entendiez « restauration des paramètres d'usine ». Une fois les paramètres d'usine restaurés, toutes les données d'utilisateur seront effacées et vous entendrez le message vocal « restauration des paramètres d'usine réussie ».

Entretien et maintenance

Compartment à poussière avec réservoir d'eau 2-en-1

1. Ouvrez le capot du robot aspirateur laveur, retirez le compartiment à poussière avec réservoir d'eau 2-en-1, puis retirez le filtre comme indiqué sur la figure.

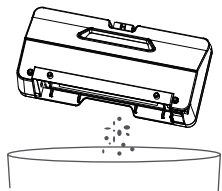
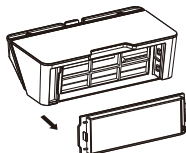

2. Videz le contenu du compartiment à poussière. Nettoyez-le à l'aide de la brosse de nettoyage, puis réinstallez le filtre en l'alignant correctement.

3. Réinstallez le compartiment à poussière avec réservoir d'eau 2-en-1 dans le robot aspirateur laveur jusqu'à ce que vous entendiez un déclic, puis fermez le capot du robot aspirateur laveur.

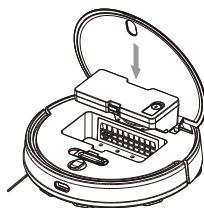

Filtre

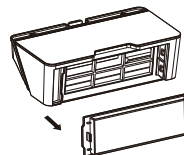

Pour nettoyer le filtre du compartiment à poussière et du compartiment à poussière avec réservoir d'eau 2-en-1, retirez-le en suivant les indications du diagramme.

- Après avoir nettoyé le filtre avec de l'eau, assurez-vous de soigneusement le sécher avant de le réinstaller sur le compartiment à poussière ou le compartiment à poussière avec réservoir d'eau 2-en-1.
- Afin d'éviter toute obstruction du filtre, il est recommandé de le nettoyer régulièrement à l'aide de la brosse de nettoyage.
- Il est recommandé de remplacer le filtre tous les 3 à 6 mois.

Brosse principale

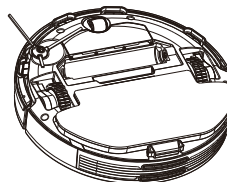
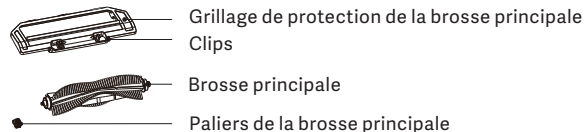

1. Retournez le robot aspirateur laveur et pincez les clips pour retirer le grillage de protection de la brosse principale.
2. Retirez la brosse principale et nettoyez ses paliers.
3. Utilisez la brosse de nettoyage pour nettoyer la brosse principale.
4. Réinstallez la brosse principale et ses paliers, puis replacez le grillage de protection en appuyant dessus pour bien le fixer.

Remarque : il est recommandé de remplacer la brosse principale tous les 6 à 12 mois pour un nettoyage optimal.

Brosses latérales

Retirez et nettoyez régulièrement la brosse latérale.

Il est recommandé de remplacer la brosse latérale tous les 3 à 6 mois pour un nettoyage optimal.

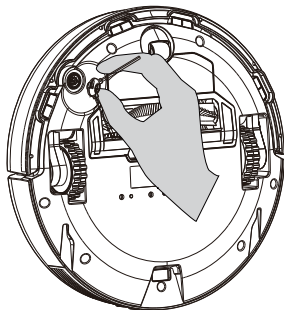

Détecteurs de vide

Nettoyez les détecteurs de vide tous les trois mois à l'aide d'un chiffon doux.

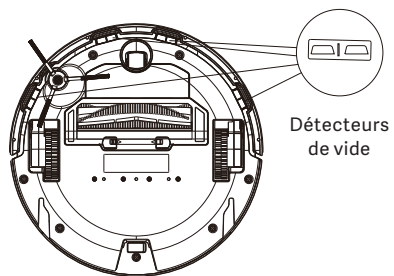

FAQ

Panne	Causes possibles
Le robot aspirateur laveur ne s'allume pas	<ol style="list-style-type: none">1. Le niveau de batterie est faible. Chargez le robot aspirateur laveur, puis réessayez.2. La température ambiante est trop basse (inférieure à 0 °C) ou trop élevée (supérieure à 40 °C).
Le robot aspirateur laveur ne commence pas le nettoyage	Le niveau de batterie est faible. Chargez le robot aspirateur laveur, puis réessayez.
Le robot aspirateur laveur ne retourne pas au socle de charge	<ol style="list-style-type: none">1. Il y a trop d'obstacles autour du socle de charge. Placez le socle de charge dans une zone plus ouverte.2. Le robot aspirateur laveur est trop éloigné du socle de charge. Rapprochez-le du socle de charge et réessayez.
Le robot aspirateur laveur ne fonctionne pas correctement	Éteignez le robot aspirateur laveur, puis rallumez-le.
Le robot aspirateur laveur émet un bruit étrange	Un objet étranger peut être coincé dans la brosse principale, la brosse latérale ou la roue gauche/droite. Éteignez le robot aspirateur laveur et enlevez les débris.
Le robot aspirateur laveur ne nettoie plus correctement ou n'élimine pas toute la poussière	<ol style="list-style-type: none">1. Le compartiment à poussière est plein. Veuillez vider son contenu.2. Le filtre est obstrué. Veuillez le nettoyer.3. Un objet étranger est coincé dans la brosse principale. Veuillez la nettoyer.

Panne	Causes possibles
Le robot aspirateur laveur ne peut pas se connecter au Wi-Fi	<ol style="list-style-type: none">1. Le signal Wi-Fi est faible. Assurez-vous que le robot aspirateur laveur est dans une zone offrant une bonne couverture Wi-Fi.2. Un problème avec la connexion Wi-Fi est survenu. Réinitialisez le Wi-Fi et téléchargez la dernière version de l'application, puis essayez de vous reconnecter.
Le robot aspirateur laveur ne reprend pas le nettoyage	<ol style="list-style-type: none">1. Assurez-vous que le robot aspirateur laveur n'est pas en mode Ne pas déranger, car cela l'empêcherait de reprendre le nettoyage.2. Le robot aspirateur laveur ne reprend pas le nettoyage après avoir été placé sur le socle de charge ou chargé manuellement.
Le robot aspirateur laveur ne retourne pas au socle de charge après avoir été déplacé	Déplacer le robot aspirateur laveur sur une trop longue distance peut l'obliger à cartographier à nouveau ses environs. Si le robot aspirateur laveur est trop éloigné du socle de charge, il ne pourra pas y retourner automatiquement. Vous devrez alors le placer manuellement sur le socle de charge.
Le robot aspirateur laveur ne charge pas	Veuillez à laisser suffisamment d'espace autour du socle de charge. Assurez-vous également que ses contacts de charge ne contiennent pas de saletés ou d'autres débris.

Panne	Causes possibles
Le robot aspirateur laveur n'effectue pas le nettoyage programmé	Vérifiez que le robot aspirateur laveur est connecté au réseau. Dans le cas contraire, il ne pourra pas se synchroniser avec l'application et effectuer des nettoyages programmés.
Le robot aspirateur laveur se déconnecte systématiquement	Vérifiez que le robot aspirateur laveur est connecté au réseau et qu'il reste toujours à portée du Wi-Fi.
Le robot aspirateur laveur ne peut pas être connecté à « viomi-vacuum-v19_miapXXXX » via l'application	Assurez-vous que le socle de charge et le robot aspirateur laveur sont à portée du Wi-Fi et qu'ils bénéficient d'un signal correct. Suivez les instructions du manuel d'utilisation si vous souhaitez réinitialiser la connexion Wi-Fi et appairer à nouveau le robot aspirateur laveur.

Dépannage

Panne	Solution
Erreur 1 : Assurez-vous que le capteur laser de distance n'est pas obstrué.	Enlevez tous les objets étrangers susceptibles de bloquer ou obstruer le capteur laser de distance, ou déplacez le robot aspirateur laveur à un autre endroit, puis réactivez-le.
Erreur 2 : Essayez le détecteur de vide, déplacez le robot aspirateur laveur à un autre endroit, puis réactivez-le.	Une partie du robot aspirateur laveur n'est pas en contact avec le sol, repositionnez-le, puis réactivez-le. Le détecteur de vide est sale, essayez-le.
Erreur 3 : Un champ magnétique puissant est détecté. Éloignez le robot aspirateur laveur de tout mur virtuel, puis réactivez-le.	Le robot aspirateur laveur est peut-être trop proche d'un mur virtuel. Déplacez-le à un autre endroit, puis réactivez-le.
Erreur 4 : Retirez tous les objets étrangers du capteur anti-collision.	Le capteur anti-collision est peut-être bloqué. Tapotez-le délicatement plusieurs fois pour retirer les objets étrangers. Si rien ne tombe, déplacez le robot aspirateur laveur à un autre endroit, puis réactivez-le.
Erreur 5 : La température de fonctionnement du robot aspirateur laveur est anormale.	La température de fonctionnement du robot aspirateur laveur est trop élevée ou trop basse. Attendez que la température redevienne normale, puis réessayez.
Erreur 6 : Erreur de charge. Essayez de nettoyer les contacts de charge.	Nettoyez les contacts de charge sur le socle de charge et le robot aspirateur laveur à l'aide d'un chiffon sec.

Panne	Solution
Erreur 7 : Posez le robot aspirateur laveur sur un sol plat, puis réactivez-le.	Le robot aspirateur laveur est incliné au démarrage. Posez le robot aspirateur laveur sur un sol plat, puis réactivez-le. Vous pouvez également réinitialiser le niveau du robot aspirateur laveur via l'application, puis le réactiver.
Erreur 8 : Réinstallez le compartiment à poussière et le filtre.	Assurez-vous que le compartiment à poussière et le filtre sont bien installés. Si l'erreur persiste, essayez de remplacer le filtre.
Erreur 9 : Déplacez le robot aspirateur laveur à un autre endroit, puis réactivez-le.	Une roue ne touche peut-être pas le sol. Repositionnez le robot aspirateur laveur, puis réactivez-le.
Erreur 10 : Retirez tous les obstacles autour du robot aspirateur laveur.	Le robot aspirateur laveur peut être bloqué. Retirez tous les obstacles qui se trouvent autour.
Erreur 11 : Assurez-vous que le réservoir d'eau est correctement installé.	Assurez-vous que le réservoir d'eau ou le compartiment à poussière avec réservoir d'eau 2-en-1 est correctement installé.
Erreur 12 : Assurez-vous que la serpillière est correctement installée.	Assurez-vous que le support de la serpillière et la serpillière sont correctement installés.
Erreur 13 : Impossible de revenir au socle de charge.	Placez le robot aspirateur laveur sur le socle de charge.
Erreur 14 : Batterie faible. Veuillez la recharger.	Placez le robot aspirateur laveur sur le socle de charge, puis réactivez-le une fois qu'il est entièrement chargé.
Erreur 15 : Retirez la serpillière.	Retirez la serpillière et le support, puis réactivez le robot aspirateur laveur.

Caractéristiques

Robot aspirateur laveur

Modèle	V-RVCLM24B
Dimensions	φ 350 × 94,5 mm
Tension d'entrée nominale	20 V ⁼⁼⁼
Courant nominal à l'entrée	1,2 A
Potenza nominale	33 W
Puissance nominale	3200 mAh
Tension de batterie	14,8 V ⁻⁻⁻
Poids net	4.63kg
Connectivité sans fil	Wi-Fi IEEE 802.11 b/g/n 2,4 GHz
Fréquence d'opération	2412-2462 MHz
Puissance de sortie maximale	≤18.47 dBm

Socle de charge

Modèle	V-RVCLM24B
Tension de sortie nominale	20 V ⁼⁼⁼
Courant de sortie nominal	1,2 A
Dimensions	152 × 74,6 × 99,5 mm

Adaptateur d'alimentation

Modèle	NLD120200W1U4
Entrée	100-240 V~, 50/60 Hz, 0,6 A
Sortie	20 V ⁼⁼⁼ 1,2 A

- Notre société se réserve le droit d'apporter des modifications techniques ou de conception au produit en raison des besoins d'amélioration continue du produit.

- Le droit d'interprétation appartient à notre société.

- Dans les conditions normales d'utilisation, cet équipement doit être maintenu à une distance de séparation d'au moins 20 cm entre l'antenne et le corps de l'utilisateur.

Vorsichtsmaßnahmen

Nutzungseinschränkungen

- Dieses Gerät ist nicht für die Nutzung durch Personen (inklusive Kinder) mit eingeschränkten körperlichen, sensorischen oder mentalen Fähigkeiten, oder für Personen mit einem Mangel an Erfahrung und Wissen geeignet, es sei denn, diese werden beaufsichtigt oder erhalten von einer Person, die für die Sicherheit dieser Person(en) verantwortlich ist, eine Anleitung bezüglich der Bedienung des Gerätes.
- Kinder sollten beaufsichtigt werden, damit sichergestellt ist, dass diese nicht mit dem Gerät spielen.
- Die Reinigung und Wartung darf von Kindern nur unter Aufsicht vorgenommen werden (EU).
- Halten Sie den Hauptbürstenreiniger von Kindern fern. Halten Sie Ihre Haare, Kleidung, Finger und sämtliche anderen Körperteile von den Öffnungen und beweglichen Teilen fern.
- Benutzen Sie den Staubsauger-Wischer nicht zum Entfernen brennender Substanzen.
- Heben Sie den Staubsauger-Wischer nicht an seiner Laserradarabdeckung an.
- Stellen Sie sicher, dass der Staubsauger-Wischer ausgestellt und die Ladestation vom Netz abgetrennt ist, bevor Sie Reinigungs- oder Wartungsarbeiten durchführen.
- Dieser Staubsauger-Wischer ist nur für die Bodenreinigung in Hausumgebung geeignet. Nutzen Sie ihn nicht außerhalb, beispielsweise auf Balkonen oder Oberflächen, welche kein Boden sind wie z. B. ein Sofa, oder in gewerblichen oder industriellen Umgebungen.
- Nutzen Sie den Staubsauger-Wischer nicht in einer über dem Boden liegenden Ebene, wie auf Dachböden, offenen Balkonen oder Möbeln, es sei denn, es ist eine Schutzbarriere vorhanden.
- Nutzen Sie den Staubsauger-Wischer nicht in Umgebungen, in denen die Temperaturen über 40 °C oder unter 0 °C liegen, und auch nicht auf Böden mit Flüssigkeiten oder klebrigen Substanzen.
- Heben Sie Kabel vom Boden auf, bevor Sie den Staubsauger-Wischer benutzen, um zu verhindern, dass diese während der Reinigung mitgezogen werden.
- Heben Sie zerbrechliche oder lose Gegenstände vom Boden auf, beispielsweise Vasen oder Plastiktüten, um zu verhindern, dass der Staubsauger-Wischer behindert wird oder gegen diese läuft und Schaden verursacht werden.
- Kinder, Haustiere oder andere Gegenstände dürfen weder auf dem stillstehenden noch dem sich bewegenden Staubsauger-Wischer positioniert werden.
- Benutzen Sie den Staubsauger-Wischer nicht zum Reinigen von Teppichböden.
- Lassen Sie nicht zu, dass der Staubsauger-Wischer harte oder spitze Gegenstände wie z. B. Baumaterial, Glas und Nägel aufsaugt.
- Sprühen Sie keine Flüssigkeiten in das Innere des Staubsauger-Wischers (achten Sie darauf, dass der Staubbehälter ganz trocken ist, bevor Sie ihn wieder einsetzen).
- Stellen Sie den Staubsauger-Wischer nicht auf den Kopf (das Gehäuse des Laserradars darf den Boden niemals berühren).
- Bitte verwenden Sie dieses Produkt gemäß den Anweisungen in der Bedienungsanleitung oder dem Schnellstartleitfaden. Der Benutzer ist für jeglichen Verlust oder Schaden verantwortlich, der aufgrund einer unsachgemäßen Verwendung dieses Produkts entsteht.

Schaltplan

Akkus und Ladung

- Verwenden Sie keine Akkus, Ladegeräte oder Ladestationen von Drittanbietern. Bitte ausschließlich mit <NLD120200W1U4> Netzgerät verwenden.
- Das Gerät muss von der Netzstromversorgung getrennt werden, bevor die Batterie daraus entfernt wird.
- Dieses Produkt enthält Akkus, die nur von qualifizierten Personen ausgewechselt werden dürfen.
- Wischen Sie Teile des Staubsauger-Wischers nicht mit nassen Lappen oder anderen Flüssigkeiten ab.
- Verwenden Sie keine Akkus, Netzteile oder Ladestationen von Drittanbietern.
- Wenn das Netzkabel beschädigt ist, muss dieses vom Hersteller selbst oder von einer herstellereigenen Reparatur-Werkstatt oder von ähnlich qualifizierten Personen ersetzt werden, da so Gefahren für Ihre Gesundheit ausgeschlossen werden können.
- Demontieren, reparieren oder modifizieren Sie weder den Akku noch die Ladestation selbst.
- Platzieren Sie die Ladestation nicht nahe an Wärmequellen, zum Beispiel der Heizung.
- Entfernen Sie alte Akkus nicht auf unsachgemäße Weise. Vor der Entsorgung des Staubsauger-Wischers muss dieser vom Netz getrennt werden; zudem muss der Akku entfernt und auf umweltfreundliche Weise entsorgt werden.
- Stellen Sie sicher, dass der Staubsauger-Wischer beim Transport ausgeschaltet ist und möglichst in der Originalverpackung befördert wird.
- Wenn der Staubsauger-Wischer für eine längere Zeit nicht benutzt wird, laden Sie ihn voll auf, schalten ihn dann aus und lagern ihn an einem kühlen und trockenen Ort. Laden Sie den Staubsauger-Wischer mindestens einmal im Monat erneut auf, um einen Akkuscha-den zu verhindern.

Der Laserradar dieses Produkts erfüllt die Anforderungen der Sicherheitsnorm IEC 60825-1:2014 für ein Laserprodukt der Klasse 1 und erzeugt keine die menschliche Gesundheit gefährdende Laserstrahlung.

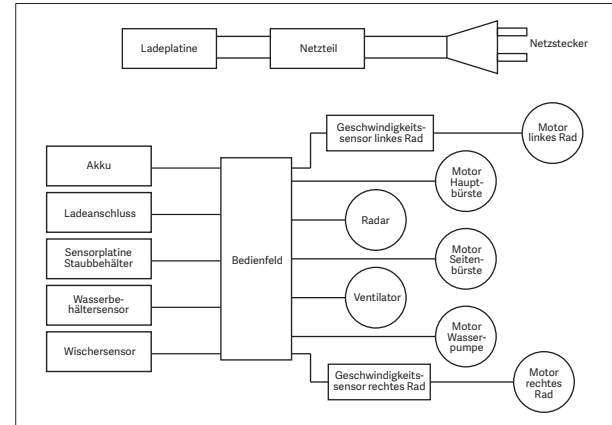

Produktübersicht

Produkte- und Zubehörverzeichnis

Zubehör zum Saugen und Wischen

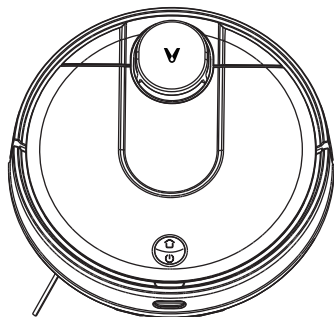

Viomi V2 Max

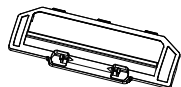

Hauptbürstenschutz



Reinigungsbürste



Hauptbürste

Inhalt der Zubehörschachtel

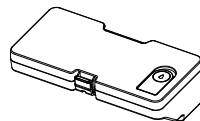

2-in-1 Staubbehälter mit Wasserbehälter
(für Saug- und Wischmodus)

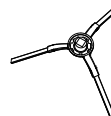

Seitenbürste (x2)



Ladestation

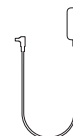

Netzteil

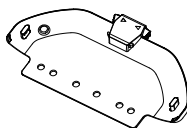

Wischerhalter

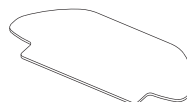

Nasser Wischer

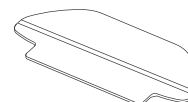

Feuchter Wischer

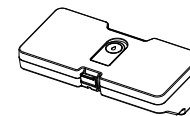

550ml Wassertank

Hinweis: Abbildungen des Produkts, des Zubehörs und der Benutzeroberfläche in der Bedienungsanleitung dienen nur als Referenz. Die tatsächlichen Produkte und Funktionen können aufgrund von Produktverbesserungen variieren.

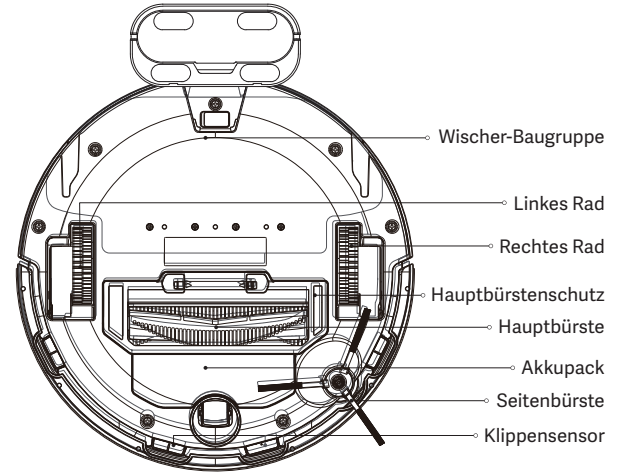
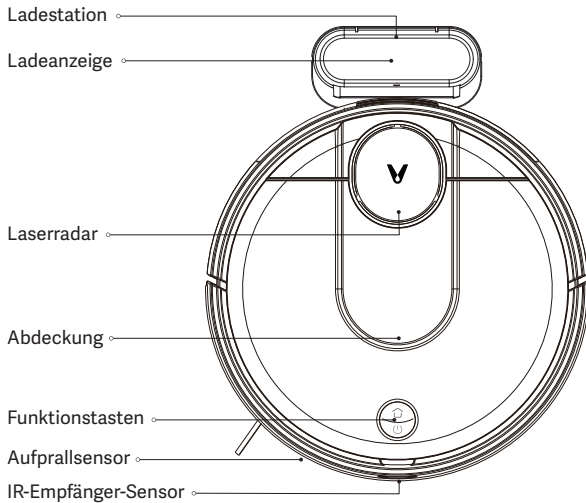

🏠 Ladestation

Drücken, um den Staubsauger-Wischer zur Ladestation zurückzufahren

⏻ Ein-/Aus- und Reinigungstaste

Drücken, um die Reinigung zu starten oder zu unterbrechen

Drücken und 3 Sekunden lang halten, um den Staubsauger-Wischer ein- oder auszuschalten

🕒 Anzeigestatus

Langsam blinkendes Gelb	Rückkehr zur Ladestation zum Aufladen/Niedriger Akkustand	Blinkendes blau	WLAN-Verbindung nicht hergestellt
Pulsierendes Gelb	Ladevorgang läuft	Langsam blinkendes blau	Warten auf Netzwerkkonfiguration
Blinkendes Rot	Fehler	Pulsierendes blau	Aktivierung/Aktualisierung Firmware
Blau	Eingeschaltet/Normalbetrieb/Ganz aufgeladen/WLAN-Verbindung hergestellt		

Installation

1. Verbinden Sie die Ladestation mit der Stromsteckdose.

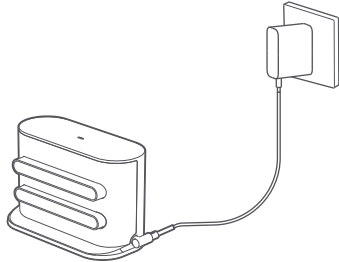

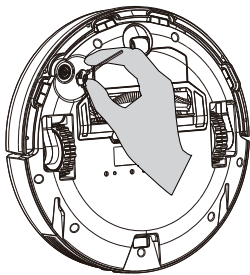

2. Montieren Sie die Seitenbürste an der oberen linken Ecke des Staubsaugers/Wischers, wie in der Abbildung dargestellt. Die Verpackung enthält eine zusätzliche Seitenbürste, die als Ersatz dient und nicht installiert werden muss.

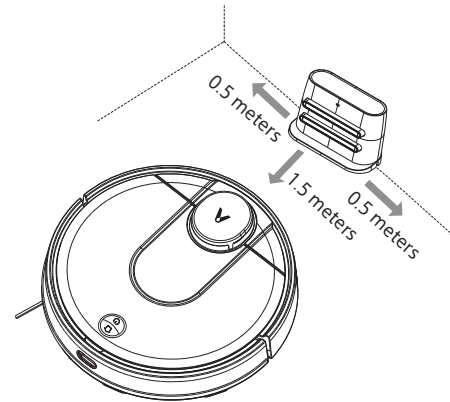

3. Platzieren Sie die Ladestation auf einem ebenen Boden gegen eine Wand.



4. Bei der ersten Inbetriebnahme des Staubsauger-Wischers die Taste  drei Sekunden lang gedrückt halten, um den Staubsauger-Wischer einzuschalten. Wenn die Anzeige aufleuchtet, den Staubsauger-Wischer von Hand zum Aufladen auf der Ladestation positionieren. Danach reicht es, die Taste  zu drücken, während der Staubsauger-Wischer die Reinigung ausführt, damit er automatisch zum erneuten Aufladen zur Ladestation fährt.

Blau: Eingeschaltet/Normalbetrieb/Ganz aufgeladen/WLAN-Verbindung hergestellt
Pulsierendes Gelb: Ladevorgang läuft
Blinkendes Rot: Fehler

Installation der Zubehörteile für den gewünschten Modus

Reinigungsmodus: Installieren Sie den 2-in-1-Staubbehälter mit Wasserbehälter.

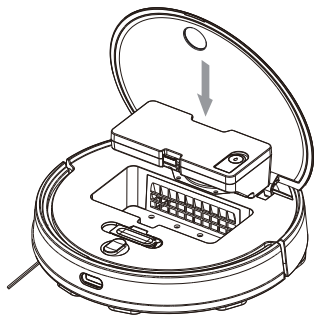

1. Öffnen Sie die Abdeckung des Staubsauger-Wischers und positionieren Sie den 2-in-1 Staubbehälter mit Wasserbehälter in der angezeigten Richtung, bis er einrastet.

2. Schalten Sie den Staubsauger-Wischer ein. Er ist nun bereit zum Saugen und Wischen.

Saug- und Wischmodus: Installieren Sie den 2-in-1 Staubbehälter mit Wasserbehälter, Wischerhalter und Wischer.

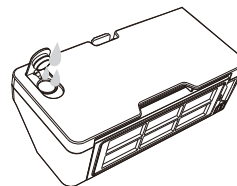

1. Öffnen Sie den Deckel des Wasserbehälters, füllen Sie den Behälter auf und schließen Sie den Deckel wieder.

2. Montieren Sie den 2-in-1 Staubbehälter mit Wasserbehälter auf dem Staubsauger-Wischer so, dass er einrastet.

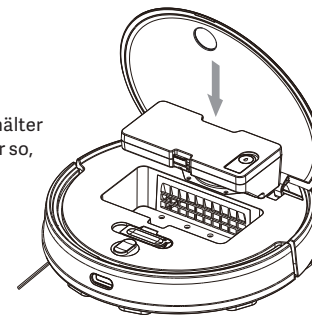

3. Befestigen Sie den Wischerhalter und drücken Sie die Klettbänder fest zusammen.

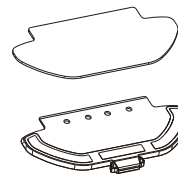

4. Drücken Sie die Klemmen zusammen und montieren Sie den Wischerhalter horizontal am Boden des Staubsauger-Wischers, so wie es dargestellt ist.

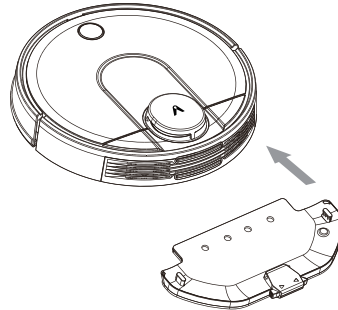

5. Schalten Sie den Staubsauger-Wischer ein. Er ist nun bereit, den Saug- und Wischvorgang zu starten.



Vorsichtsmaßnahmen:

1. Verwenden Sie die Ladestation nicht im Freien bei direkter Sonneneinstrahlung.
2. Stellen Sie sicher, dass ein Abstand von mindestens 0,5 Metern auf beiden Seiten der Ladestation und mindestens 1,5 Meter davor eingehalten wird.
3. Falls der Staubsauger-Wischer aufgrund eines niedrigen Akkustands nicht eingeschaltet werden kann, positionieren Sie ihn zum Aufladen direkt an der Ladestation.
4. Der Staubsauger-Wischer schaltet sich automatisch ein, wenn er an der Ladestation positioniert ist.
5. Der Staubsauger-Wischer kann nicht ausgeschaltet werden, wenn er an der Ladestation positioniert ist.
6. Entfernen Sie den Wasserbehälter und den Wischerhalter, wenn der Staubsauger-Wischer aufgeladen oder nicht verwendet wird.
7. Nutzen Sie für Teppichbereiche die Funktion virtuelle Wand oder eingeschränkt zugänglicher Bereich, damit ein Hängenbleiben des Staubsauger-Wischers im Teppich verhindert wird.
8. Reinigen Sie den Staubbehälter regelmäßig, damit sich kein Schmutz ansammelt. Dies kann dazu beitragen, einer Reduzierung der Reinigungsleistung des Staubsauger-Wischers vorzubeugen.

Benutzung

Ein-/Ausschalten

Befindet sich der Staubsauger-Wischer an der Ladestation, schaltet er sich automatisch ein und kann nicht ausgeschaltet werden.

Zum manuellen Einschalten des Staubsauger-Wischers die Taste  drücken und halten, bis die Anzeige aufleuchtet. Befindet sich der Staubsauger-Wischer im Standby-Modus und nicht an der Ladestation, drücken und halten Sie die Taste , um ihn auszuschalten.

Reinigung

Schalten Sie den Staubsauger-Wischer ein und drücken Sie dann die Taste . Je nachdem, welches Zubehör installiert wurde, beginnt der Staubsauger-Wischer automatisch mit dem Staubsaugen oder Wischen.

Wiederaufladen

Schalten Sie den Staubsauger-Wischer ein und drücken dann Sie Taste , um den Staubsauger-Wischer zum Wiederaufladen zur Ladestation zu senden.

Wenn der Staubsauger-Wischer die Reinigungsaufgabe abschließt, fährt er automatisch zum Wiederaufladen zur Ladestation und die Anzeige blinkt gelb.

Wenn der Akku des Staubsauger-Wischers während einer Reinigungsaufgabe zur Neige geht, wird der Staubsauger-Wischer automatisch zur Ladestation zurückkehren. Sobald er vollständig geladen ist, wird er die Reinigung dort fortsetzen, wo er sie unterbrochen hat.

Falls der Staubsauger-Wischer sich wegen eines niedrigen Akkustands automatisch abschaltet, positionieren Sie ihn von Hand an der Ladestation und vergewissern Sie sich, dass die Ladeanschlüsse kontaktsicher sind.

Bevorzugte Reinigungseinstellungen

In der Mi Home/Xiaomi Home App sind vier Saugmodi verfügbar: Lautlos, Standard, Mittel und Turbo. Voreingestellt ist der Standardmodus.

Energiesparmodus

Der Staubsauger-Wischer wechselt nach 5 Minuten Inaktivität automatisch in den Energiesparmodus. Drücken Sie eine beliebige Taste oder verwenden Sie die App, um ihn „wiederaufzuwecken“.

- Der Staubsauger-Wischer wird an der Ladestation nicht in den Energiesparmodus wechseln.
- Der Staubsauger-Wischer wird nach 12 Stunden im Energiesparmodus automatisch ausgeschaltet.

Fehlerzustand



Wenn beim Betrieb des Staubsauger-Wischers ein Fehler auftritt, blinkt die Anzeige rot und es ertönt eine Warnansage. Konsultieren Sie den Abschnitt Fehlerbehebung, um eine Lösung zu finden.

Wird innerhalb von 5 Minuten keine Maßnahme ergriffen, wechselt der Staubsauger-Wischer automatisch in den Energiesparmodus.

Hinzufügen von Wasser oder Reinigung des Wischers während des Reinigungsvorgangs

Wenn Sie während einer Reinigungsaufgabe den Staubsauger-Wischer mit Wasser auffüllen oder den Wischer reinigen müssen, drücken Sie eine beliebige Taste, um den Staubsauger-Wischer anzuhalten, und entfernen Sie dann den Wasserbehälter. Nach Zugabe von Wasser oder Reinigung des Wischers den Wasserbehälter und den Wischer wieder einsetzen und dann die Taste  drücken, um die Reinigungsaufgabe fortzusetzen.

Pausiert

Drücken Sie während des Betriebs des Staubsauger-Wischers eine beliebige Taste, um den Reinigungsvorgang zu unterbrechen, und dann die Taste  zum Fortsetzen des Reinigungsvorgangs. Das Drücken der Taste  beendet die aktuelle Reinigungsaufgabe und sendet den Staubsauger-Wischer zur Ladestation.

Nicht-Stören-Modus

Im Nicht-Stören-Modus wird der Staubsauger-Wischer eine Reinigung nicht fortsetzen, eine geplante Reinigung nicht ausführen und keine Warnansagen erstellen.

Der Nicht-Stören-Modus wird standardmäßig aktiviert und kann über die App deaktiviert werden.

Reinigung fortsetzen

Der Staubsauger-Wischer verfügt über die Funktion „Reinigung fortsetzen“. Wenn der Akku des Staubsauger-Wischers während einer Reinigungsaufgabe zur Neige geht, wird der Staubsauger-Wischer automatisch zur Ladestation zurückkehren. Sobald er vollständig geladen ist, wird er die Reinigung dort fortsetzen, wo er sie unterbrochen hat. Falls die Reinigungsaufgabe manuell beendet wird, während der Staubsauger-Wischer aufgeladen wird, wird die Reinigung nicht fortgesetzt.

Abgegrenzter Bereich

Sie können über die App einen Bereich abgrenzen; der Staubsauger-Wischer wird in diesem Fall den von Ihnen ausgewählten abgegrenzten Bereich reinigen.

Dort reinigen

Sie können über die App auf der Karte einen speziellen Bereich festlegen; der Staubsauger-Wischer wird dann automatisch zu diesem Bereich fahren und einen quadratischen Bereich von 2 x 2 Metern reinigen.

Geplante Reinigung

Sie können in der App Reinigungszeiten planen. Der Staubsauger-Wischer wird zu den geplanten Zeiten die Reinigung automatisch beginnen und nach ausgeführter Reinigung wieder zur Ladestation zurückkehren.

Hinweis: Der Staubsauger-Wischer wird die geplante Reinigung nicht ausführen, wenn er sich im Nicht-Stören-Modus befindet bzw. dieser aktiviert ist.

Virtuelle Wände/eingeschränkt zugängliche Bereiche

Sie können in der App virtuelle Wände und eingeschränkt zugängliche Bereiche festlegen, damit der Staubsauger-Wischer nicht in Bereiche fährt, die Sie nicht reinigen möchten.

Smart Mapping

Sie können die App zur Aktivierung von Smart Mapping verwenden. Diese Funktion sieht vor, dass der Staubsauger-Wischer seine Karte nach Beendigung einer Reinigungsaufgabe und Aufladen automatisch aktualisiert.

Mit der Mi Home-/Xiaomi Home-App verbinden

Dieses Produkt funktioniert mit der Mi Home-/Xiaomi Home-App*. Steuern Sie Ihr Gerät und lassen Sie dieses sowie weitere Smart Home-Geräte mit der Mi Home-/Xiaomi Home-App interagieren.

Scannen Sie den QR-Code, um die App herunterzuladen und zu installieren. Ist die App bereits installiert, werden Sie zur Verbindungseinrichtungs-Seite weitergeleitet. Sie können aber auch im App Store nach „Mi Home/Xiaomi Home“ suchen, um die App herunterzuladen und zu installieren.





Öffnen Sie die Mi Home-/Xiaomi Home-App, tippen Sie auf das „+“ oben rechts und befolgen Sie die Anweisungen auf dem Bildschirm, um Ihr Gerät hinzuzufügen. * In Europa (außer in Russland) wird die App unter dem Namen Xiaomi Home-App geführt. Der auf Ihrem Gerät angezeigte Name der App sollte standardmäßig verwendet werden.

Hinweis:



Die Version der App wurde möglicherweise aktualisiert. Befolgen Sie bitte die Anweisungen zur aktuellen App-Version.

WLAN-Modul zurücksetzen

Bei der Umstellung auf einen neuen Router oder Festlegung eines neuen WLAN-Passworts müssen Sie die WLAN-Verbindung des Staubsauger-Wischers zurücksetzen. Schalten Sie den Staubsauger-Wischer ein und drücken und halten Sie dann gleichzeitig die Tasten  und  für 3 Sekunden, bis Sie die Ansage „Warten auf Netzwerkconfiguration“ hören. Sobald die WLAN-Verbindung erfolgreich zurückgesetzt wurde, können Sie den Staubsauger-Wischer wieder verbinden.

Hinweis: Es werden nur 2,4 GHz WLAN-Netzwerke unterstützt.

Werkseinstellungen wiederherstellen

Drücken und halten Sie die Taste  für 5 Sekunden. Wenn die Ansage „Werkseinstellungen wiederherstellen“ ertönt, drücken und halten Sie die Taste  erneut für 5 Sekunden, bis die Ansage „Zurücksetzung der Werkseinstellungen wird durchgeführt“ ertönt. Bei erfolgreicher Wiederherstellung der Einstellungen werden alle Anwenderdaten gelöscht und Sie hören die Ansage „Werkseinstellungen erfolgreich wiederhergestellt“.

Pflege und Wartung

2-in-1 Staubbehälter mit Wasserbehälter

1. Öffnen Sie die Abdeckung des Staubsauger-Wischers, entfernen Sie den 2-in-1 Staubbehälter mit Wasserbehälter und entfernen Sie dann den Deckel, wie in der Abbildung dargestellt.

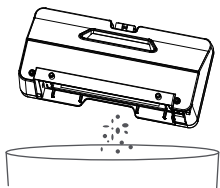
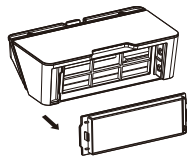

2. Leeren Sie den Staubbehälter. Säubern Sie den Behälter mit der Reinigungsbürste, richten Sie den Filter richtig aus und setzen Sie ihn wieder ein.

3. Setzen Sie den 2-in-1 Staubbehälter mit Wasserbehälter wieder in den Staubsauger-Wischer ein, so dass er einrastet, und schließen Sie dann die Abdeckung des Staubsauger-Wischers.

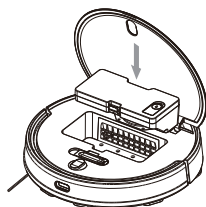

Filter

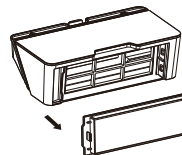

Entfernen Sie zum Reinigen des Filters im 2-in-1 Staubbehälter mit Wasserbehälter diesen wie in der Abbildung dargestellt.

- Spülen Sie den Filter mit Wasser und stellen Sie sicher, dass er vollkommen trocken ist, bevor Sie ihn wieder in den Staubbehälter oder den 2-in-1 Staubbehälter mit Wasserbehälter einsetzen.
- Um ein Verstopfen des Filters zu verhindern, sollten Sie den Filter regelmäßig mit der Reinigungsbürste säubern.
- Der Filter sollte alle 3 bis 6 Monate ausgetauscht werden.

Hauptbürste

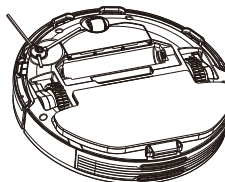

1. Drehen Sie den Staubsauger-Wischer um und drücken Sie die Klemmen zusammen, um den Hauptbürstenschutz zu entfernen.
2. Nehmen Sie die Hauptbürste und das Hauptbürstenlager heraus.
3. Verwenden Sie die Reinigungsbürste zur Reinigung der Hauptbürste.
4. Setzen Sie die Hauptbürste und ihr Lager wieder ein, positionieren Sie dann den Hauptbürstenschutz und drücken Sie ihn bis zum Anschlag nach unten.

Hinweis: Es wird empfohlen, die Hauptbürste alle 6 bis 12 Monate für eine optimale Reinigungswirkung auszutauschen.

Seitenbürste

Entfernen und reinigen Sie die Seitenbürste regelmäßig.

Für eine optimale Reinigungswirkung sollte die Seitenbürste alle 3 bis 6 Monate ausgetauscht werden.

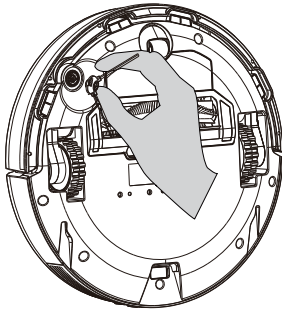

Klippensensor

Reinigen Sie die Klippensensoren alle drei Monate mit einem weichen Tuch.

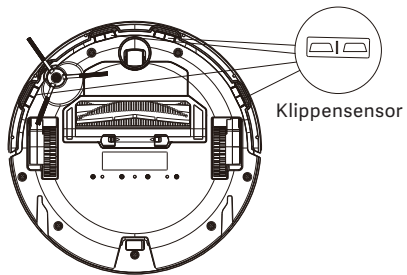

Fehler	Mögliche Ursachen	Fehler	Mögliche Ursachen
Staubsauger-Wischer lässt sich nicht einschalten	<ol style="list-style-type: none"> 1. Der Akkustand ist niedrig. Laden Sie den Staubsauger-Wischer auf und versuchen Sie es dann erneut. 2. Die Umgebungstemperatur ist zu niedrig (unter 0 °C) oder zu hoch (über 40 °C). 	Staubsauger-Wischer kann nicht mit dem WLAN verbunden werden	<ol style="list-style-type: none"> 1. Das WLAN-Signal ist schwach. Stellen Sie sicher, dass der Staubsauger-Wischer in einem Bereich mit guter WLAN-Reichweite ist. 2. Es besteht ein Problem mit der WLAN-Verbindung. Setzen Sie das WLAN zurück und laden Sie die neueste Version der App herunter. Versuchen Sie dann die Verbindung erneut.
Staubsauger-Wischer beginnt nicht mit der Reinigung	Der Akkustand ist niedrig. Laden Sie den Staubsauger-Wischer auf und versuchen Sie es dann erneut.	Staubsauger-Wischer setzt Reinigung nicht fort	<ol style="list-style-type: none"> 1. Prüfen Sie, dass der Staubsauger-Wischer sich nicht im Nicht-Stören-Modus befindet, denn dieser verhindert eine Fortsetzung der Reinigung. 2. Der Staubsauger-Wischer setzt die Reinigung nicht fort, wenn er manuell aufgeladen oder auf der Ladestation positioniert wird.
Staubsauger-Wischer kehrt nicht zur Ladestation zurück	<ol style="list-style-type: none"> 1. Es gibt zu viele Hindernisse um die Ladestation herum. Platzieren Sie die Ladestation in einer offeneren Umgebung. 2. Der Staubsauger-Wischer ist zu weit von der Ladestation entfernt. Bewegen Sie ihn näher zur Ladestation und versuchen Sie es erneut. 	Staubsauger-Wischer kehrt nicht zur Ladestation zurück, nachdem er versetzt wurde	Das Bewegen des Staubsauger-Wischers in einem größeren Abstand kann dazu führen, dass er für seine Umgebung eine neue Karte anlegt. Falls der Staubsauger-Wischer zu weit von der Ladestation entfernt ist, kann er möglicherweise nicht alleine automatisch zurückkehren; in diesem Fall müssen Sie ihn von Hand an der Ladestation positionieren.
Staubsauger-Wischer arbeitet nicht einwandfrei	Schalten Sie den Staubsauger-Wischer aus und dann wieder ein.	Staubsauger-Wischer lädt sich nicht auf	Sorgen Sie dafür, dass um die Ladestation herum ausreichend freier Platz vorhanden ist und die Ladkontakte staub- und schmutzfrei sind.
Staubsauger-Wischer gibt ein merkwürdiges Geräusch ab	Ein Fremdkörper könnte sich in der Hauptbürste, Seitenbürste oder dem linken/rechten Rad verfangen haben. Schalten Sie den Staubsauger-Wischer aus und entfernen Sie eventuellen Schmutz.		
Staubsauger-Wischer reinigt nicht mehr wirksam, oder hinterlässt Staub	<ol style="list-style-type: none"> 1. Der Staubbehälter ist voll. Bitte leeren Sie ihn. 2. Der Filter ist verstopft. Bitte reinigen Sie ihn. 3. Ein Fremdkörper hat sich in der Hauptbürste verfangen. Bitte reinigen Sie diese. 		

Fehlerbehebung

Fehler	Mögliche Ursachen
Staubsauger-Wischer führt geplante Reinigung nicht aus	Stellen Sie sicher, dass der Staubsauger-Wischer mit dem Netzwerk verbunden ist, da er sich sonst nicht mit der App synchronisieren und geplante Reinigungen nicht durchführen kann.
Staubsauger-Wischer geht immer wieder Offline	Vergewissern Sie sich, dass der Staubsauger-Wischer mit dem Netzwerk verbunden ist und immer innerhalb der WLAN-Reichweite bleibt.
Staubsauger-Wischer kann in der App nicht mit „viomi-vacuum-v19_miapXXXX“ verbunden werden	Vergewissern Sie sich, dass die Ladestation und der Staubsauger-Wischer innerhalb der WLAN-Reichweite sind und ein starkes Signal empfangen. Beachten Sie die Anweisungen in der Bedienungsanleitung, um die WLAN-Verbindung zurückzusetzen und den Staubsauger-Wischer erneut mit dem Netzwerk zu verbinden.

Fehler	Lösung
Fehler 1: Achten Sie darauf, dass der Laserdistanzsensor nicht versperrt wird.	Etwaige Fremdkörper, die den Laserabstandssensor blockieren oder behindern könnten, entfernen, oder den Staubsauger-Wischer an einen neuen Ort stellen und dort erneut aktivieren.
Fehler 2: Wischen Sie den Klippensensor sauber, bringen Sie den Staubsauger-Wischer an einen neuen Ort und aktivieren Sie ihn erneut.	Der Staubsauger-Wischer steht möglicherweise teilweise nicht auf dem Boden; positionieren Sie ihn neu und aktivieren Sie ihn erneut. Der Klippensensor ist schmutzig; reiben Sie den Schmutz vom Klippensensor ab.
Fehler 3: Es wurden starke magnetische Felder erkannt. Aktivieren Sie den Staubsauger-Wischer in ausreichendem Abstand von virtuellen Wänden.	Der Staubsauger-Wischer ist möglicherweise zu nahe an einer virtuellen Wand. Stellen Sie den Staubsauger-Wischer an einen neuen Ort und aktivieren Sie ihn erneut.
Fehler 4: Befreien Sie den Aufprallsensor von etwaigen Fremdkörpern.	Der Aufprallsensor könnte blockiert sein. Tippen Sie ihn vorsichtig mehrere Male an, um etwaige Fremdkörper zu entfernen. Falls nichts herausfällt, den Staubsauger-Wischer an einen neuen Ort stellen und erneut aktivieren.
Fehler 5: Der Staubsauger-Wischer arbeitet bei einer anomalen Temperatur.	Die Betriebstemperatur des Staubsauger-Wischers ist zu hoch oder zu niedrig. Warten Sie die Normalisierung der Temperatur ab und versuchen Sie es dann erneut.

Fehler	Lösung
Fehler 6: Ladefehler. Versuchen Sie, die Ladekontakte zu reinigen.	Wischen Sie die Ladekontakte sowohl an der Ladestation als auch am Staubsauger-Wischer mit einem trockenen Tuch ab.
Fehler 7: Platzieren Sie den Staubsauger-Wischer auf Bodenhöhe und aktivieren Sie ihn erneut.	Der Staubsauger-Wischer steht beim Start schräg. Stellen Sie den Staubsauger-Wischer auf eine ebene Fläche und aktivieren Sie ihn erneut.
Fehler 8: Montieren Sie den Staubbehälter und den Filter wieder.	Stellen Sie sicher, dass der Staubbehälter und der Filter richtig installiert sind. Falls der Fehler nicht behoben ist, versuchen Sie, den Filter auszutauschen.
Fehler 9: Bringen Sie den Staubsauger-Wischer an einen neuen Ort und aktivieren Sie ihn erneut.	Möglicherweise hat ein Rad keinen Bodenkontakt. Stellen Sie den Staubsauger-Wischer neu auf und aktivieren Sie ihn erneut.
Fehler 10: Entfernen Sie alle Hindernisse um den Staubsauger Wischer.	Der Staubsauger könnte hängen- oder steckengeblieben sein. Bitte entfernen Sie alle Hindernisse um das Gerät herum.
Fehler 11: Stellen Sie sicher, dass der Wasserbehälter ordnungsgemäß installiert ist	Stellen Sie sicher, dass der Wasserbehälter oder der 2-in-1-Staubbehälter mit Wasserbehälter sicher installiert ist.
Fehler 12: Stellen Sie sicher, dass der Wischer ordnungsgemäß installiert ist	Prüfen Sie, ob der Wischerhalter und der Wischer sicher installiert sind.

Fehler	Lösung
Fehler 13: Rückkehr zur Ladestation nicht möglich.	Positionieren Sie den Staubsauger-Wischer an der Ladestation.
Fehler 14: Niedriger Akkustand. Bitte aufladen.	Positionieren Sie den Staubsauger-Wischer an der Ladestation und aktivieren Sie ihn erneut, wenn er voll aufgeladen ist.
Fehler 15: Entfernen Sie den Wischer.	Entfernen Sie den Wischer und den Halter und aktivieren Sie dann den Staubsauger-Wischer.

Technische Daten

Staubsauger-Wischer

Modell	V-RVCLM24B
Abmessungen	φ 350 × 94,5 mm
Nenneingangsspannung	20 V $\overline{=}$
Eingangsnennstrom	1,2 A
Nennleistung	33 W
Akkuleistung	3.200 mAh
Akku-Spannung	14,8 V $\overline{=}$
Nettogewicht	4.63kg
WLAN-Verbindung	WLAN IEEE 802.11b/g/n 2,4 GHz
Betriebsfrequenz	2412-2462 MHz
Maximale Ausgangsleistung	≤18.47 dBm

Ladestation

Modell	V-RVCLM24B
Nennausgangsspannung	20 V $\overline{=}$
Nennausgangsstrom	1,2 A
Abmessungen	152 × 74,6 × 99,5 mm

Netzteil

Modell	NLD120200W1U4
Eingang	100-240 V~, 50/60 Hz, 0,6 A
Ausgang	20 V $\overline{=}$ 1,2 A

- Unser Unternehmen behält sich das Recht vor, technische oder gestalterische Änderungen am Produkt aus Gründen der ständigen Produktverbesserung vorzunehmen.
- Das Auslegungsrecht liegt bei unserem Unternehmen.
- Bei ordnungsgemäßem Gebrauch des Geräts sollte ein Abstand von mindestens 20 cm zwischen der Antenne und dem Körper des Benutzers eingehalten werden.

Ограничения на эксплуатацию

- Этот прибор не должны использовать лица (взрослые или дети) с ограниченными физическими, сенсорными или умственными возможностями, а также лица, не обладающие соответствующим опытом и знаниями, если они не находятся под присмотром или руководством человека, ответственного за их безопасность.
- Не разрешайте детям играть с прибором.
- Не разрешайте детям чистить устройство и выполнять другие действия по уходу за ним без присмотра взрослых (ЕС).
- Храните инструмент для чистки щетки в недоступном для детей месте.
- Не допускайте попадания волос и краев свободной одежды в отверстия и движущиеся части изделия. Не прикасайтесь к ним пальцами и другими частями тела.
- Не используйте робот-пылесос для уборки легковоспламеняющихся жидкостей.
- Не поднимайте робот-пылесос, удерживая за лазерный локаатор.
- Перед очисткой и выполнением любых действий по обслуживанию убедитесь, что робот-пылесос выключен, а зарядная док-станция отсоединена от источника питания.
- Этот робот-пылесос предназначен только для очистки пола в домашних условиях. Не используйте его на открытом воздухе, включая открытые балконы, или на поверхности, которая не является полом (например, на диване), а также в коммерческих или промышленных помещениях.
- Не используйте робот-пылесос на поверхностях, которые приподняты над землей и не защищены ограждениями, например, на верхних этажах помещений, открытых балконах или верхней части мебели.
- Не используйте робот-пылесос при температуре окружающей среды выше 40 °C или ниже 0 °C, а также если на полу разлита жидкость или липкое вещество.
- Убедитесь, что на полу нет оставшихся проводов, прежде чем использовать робот-пылесос, чтобы он не тянул их во время уборки.
- Убедитесь, что на полу нет хрупких и посторонних предметов, например ваз или пластиковых пакетов, чтобы робот-пылесос не столкнулся с ними и не повредил.
- Не размещайте на движущемся или остановленном роботе-пылесосе детей, животных и какие-либо предметы.
- Не используйте робот-пылесос для уборки коврового покрытия.
- Не пылесосьте твердые и острые предметы (например, строительные материалы, стекло, ногти).
- Не распыляйте жидкость внутрь робота-пылесоса (перед установкой контейнера для пыли убедитесь, что он полностью высох).
- Не переворачивайте робот-пылесос вверх дном (лазерный локаатор не должен касаться пола).
- Применяйте это устройство только согласно руководству пользователя или краткому руководству. Пользователи несут ответственность за убытки и ущерб, которые возникли из-за несоблюдения инструкций.

Аккумулятор и зарядка

- Не используйте сторонний аккумулятор, зарядное устройство или док-станцию для зарядки. Используйте только с блоком питания <NLD120200W1U4>.
- Перед извлечением аккумулятора устройство следует отключить от сети питания.
- Производить замену аккумуляторов в данном приборе должны только специалисты.
- Не очищайте части робота-пылесоса с помощью влажной ткани или жидкостей.
- Не используйте сторонний аккумулятор, зарядное устройство или зарядную док-станцию.
- Если шнур питания поврежден, его замену во избежание опасных ситуаций должен выполнять производитель, сервисный центр или квалифицированный специалист.
- Не разбирайте, не ремонтируйте и не модифицируйте аккумулятор или зарядную док-станцию самостоятельно.
- Не устанавливайте зарядную док-станцию рядом с источником тепла, (например, радиатором).
- Утилизируйте старые аккумуляторы надлежащим образом. Перед утилизацией робота-пылесоса отключите его от сети и извлеките аккумулятор. Обеспечьте экологически безопасную утилизацию аккумулятора.
- Перед транспортировкой убедитесь, что робот-пылесос выключен, и по возможности храните его в оригинальной упаковке.
- Если робот-пылесос не будет использоваться в течение длительного периода, полностью зарядите его, отключите и храните в сухом прохладном месте. Заряжайте робот-пылесос не реже одного раза в месяц, чтобы избежать повреждения аккумулятора.

Лазерный локатор этого устройства соответствует требованиям к лазерным изделиям класса 1, предусмотренным стандартом IEC 60825-1:2014, и не создает опасного лазерного излучения.

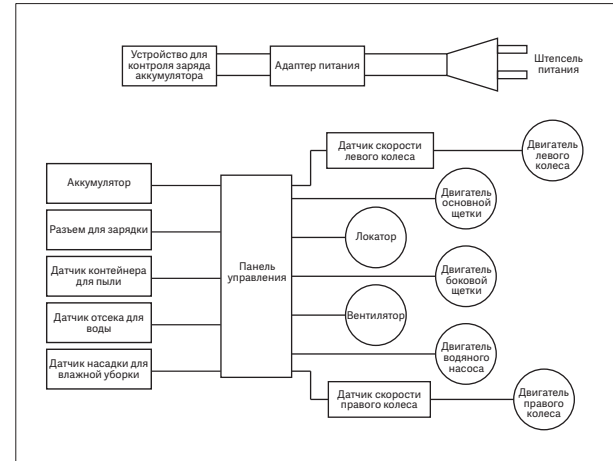

Обзор прибора

Устройство и список аксессуаров

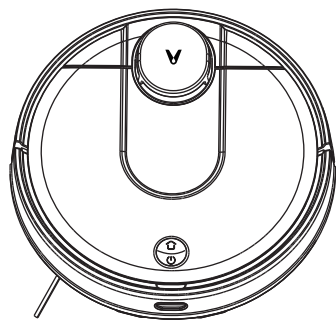

Viomi V2 Max

Аксессуары для робота-пылесоса с функцией влажной уборки

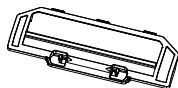

Защита основной щетки



Щетка для чистки



Основная щетка

Содержимое коробки с аксессуарами

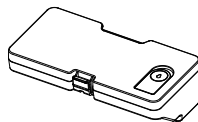

Контейнер для пыли с отсеком для воды "два-в-одном" (для режимов чистки пылесосом и влажной уборки)

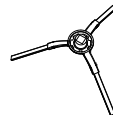

Боковая щетка (2 шт.)

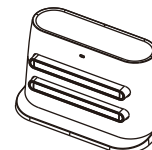

Зарядная док-станция



Адаптер питания

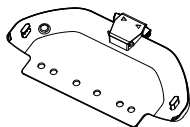

Держатель насадки для влажной уборки

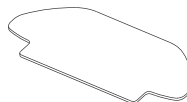

Насадка для влажной уборки 1

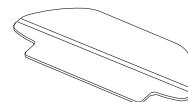

Насадка для влажной уборки 2

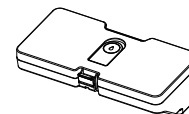

водяной бак 550мл

Примечание. Иллюстрации изделия, комплектующих и пользовательского интерфейса в руководстве пользователя представлены исключительно в ознакомительных целях. Фактические характеристики прибора и его функции могут отличаться в связи с улучшениями продукта.

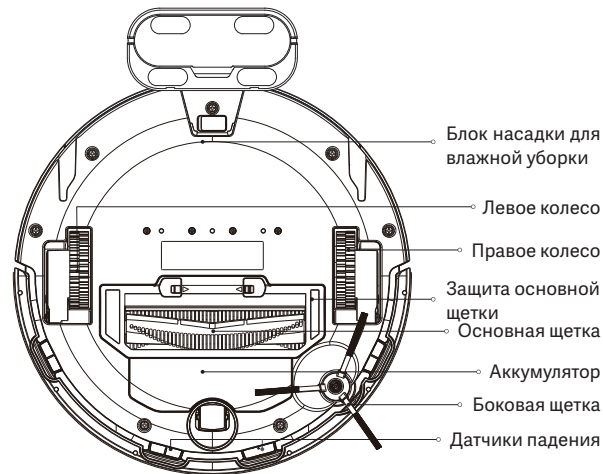
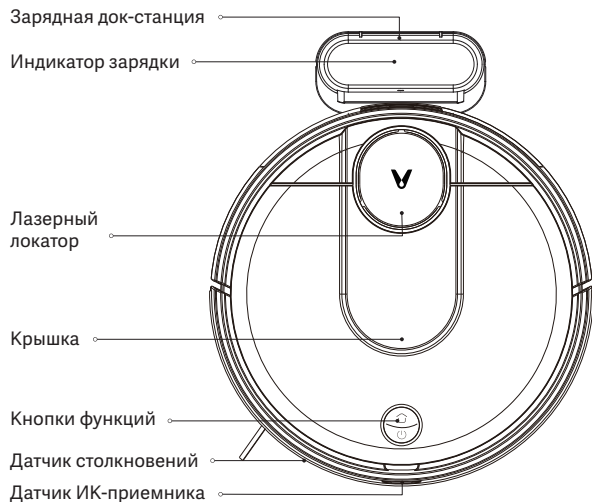

🏠 Док-станция

Нажмите, чтобы отправить робот-пылесос обратно на зарядную док-станцию

🔌 Кнопка питания/запуска уборки

Нажмите, чтобы начать или приостановить уборку
Нажмите и удерживайте 3 секунды, чтобы включить или выключить робот-пылесос

🔌 Состояние индикатора

Медленно мигает желтым	Возврат на док-станцию для зарядки/низкий уровень заряда аккумулятора	Мигает синий	Не удается подключиться к сети Wi-Fi
Часто мигает желтым	Зарядка	Медленно мигает синим	Ожидание настройки сети
Мигает красным	Ошибка	Часто мигает синим	Включение/обновление встроенного ПО
Светится синим	прибор включен/прибор работает в нормальном режиме/аккумулятор полностью заряжен/прибор подключен к Wi-Fi		

Установка

1. Подключите зарядную док-станцию к розетке.

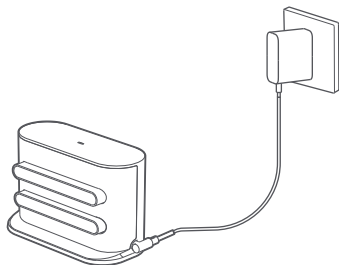

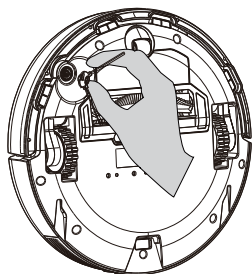

2. В верхнем левом углу робота-пылесоса установите боковую щетку, как показано на рисунке. Вторая боковая щетка предоставляется в качестве запасной. Ее не нужно устанавливать.

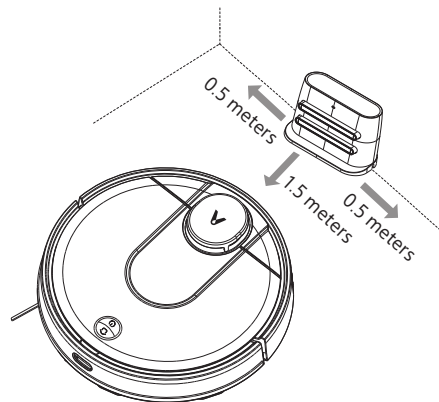

3. Расположите зарядную док-станцию на ровной поверхности у стены.



4. При первом использовании робота-пылесоса нажмите кнопку  и удерживайте ее 3 секунды, чтобы включить устройство. Когда загорится индикатор, вручную поместите робот-пылесос на зарядную док-станцию. После этого достаточно просто нажать кнопку  во время работы прибора, чтобы он автоматически отправился на док-станцию для зарядки аккумулятора.

Светится синим: прибор включен/прибор работает в нормальном режиме/аккумулятор полностью заряжен/прибор подключен к Wi-Fi
Часто мигает желтым: зарядка
Мигает красным: ошибка

Установка аксессуаров для нужного режима работы

Режим уборки: установите контейнер для пыли с отсеком для воды "два-в-одном".

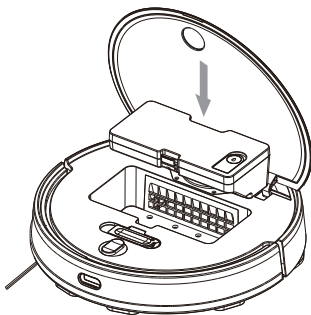

1. Откройте крышку робота-пылесоса и установите контейнер для пыли с отсеком для воды "два-в-одном" в указанном направлении до полной фиксации.

2. Включите робот-пылесос. Он готов начать уборку.

Режим чистки пылесосом и влажной уборки: установите контейнер для пыли с отсеком для воды "два-в-одном", держатель насадки для влажной уборки и саму насадку.

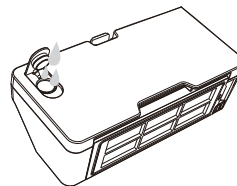

1. Откройте крышку отсека для воды, залейте воду, затем закройте крышку.

2. Поместите контейнер для пыли с отсеком для воды "два-в-одном" внутрь робота-пылесоса до полной фиксации.

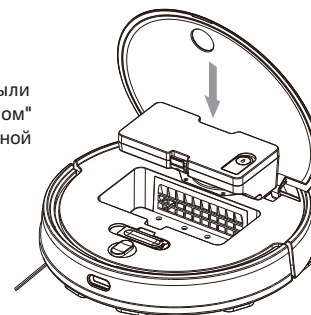

3. Прикрепите насадку для влажной уборки к держателю и крепко соедините застежки-липучки.

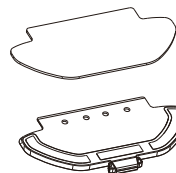

4. Зафиксируйте зажимы, установите держатель насадки для влажной уборки горизонтально на нижней части робота-пылесоса, как показано на рисунке.

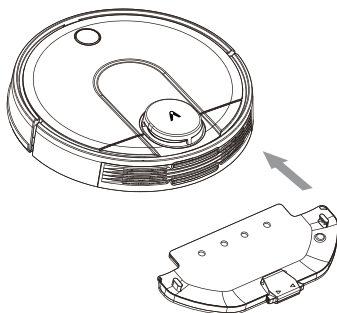



5. Включите робот-пылесос. Он готов приступить к чистке пылесосом и влажной уборке.

Меры предосторожности:

1. Не размещайте зарядную док-станцию в местах, подверженных воздействию прямых солнечных лучей.
2. Убедитесь, что вокруг зарядной док-станции есть свободное пространство (не менее 0,5 м по бокам и не менее 1,5 м спереди).
3. Если робот-пылесос не включается из-за низкого уровня заряда аккумулятора, поместите его непосредственно на док-станцию, чтобы зарядить.
4. Робот-пылесос автоматически включается во время зарядки аккумулятора на док-станции.
5. Робот-пылесос невозможно выключить, когда он находится на зарядной док-станции.
6. Извлекайте отсек для воды и снимайте держатель насадки для влажной уборки, когда устройство заряжается или не используется.
7. Во избежание застревания робота-пылесоса на ковре используйте виртуальную стену или установите ограничения для мест с ковровым покрытием.
8. Во избежание чрезмерного скопления грязи регулярно очищайте контейнер для пыли. Это обеспечит высокое качество уборки.

Инструкция

Включение и выключение

Во время зарядки аккумулятора на док-станции робот-пылесос включается автоматически и его невозможно выключить. Чтобы включить прибор вручную, нажмите и удерживайте кнопку , пока не загорится индикатор. Чтобы выключить робот-пылесос, когда он находится в спящем режиме и не на зарядной док-станции, нажмите и удерживайте кнопку .



Очистка

Включите робот-пылесос, затем нажмите кнопку . В зависимости от установленного аксессуара прибор автоматически начнет чистку пылесосом или влажную уборку.

Подзарядка

Включите робот-пылесос и нажмите кнопку , чтобы отправить его на док-станцию для подзарядки. По окончании уборки робот-пылесос автоматически возвращается на зарядную док-станцию. В этом случае индикатор мигает желтым. Если во время уборки у робота-пылесоса почти разрядится аккумулятор, он автоматически вернется на док-станцию для зарядки. Полностью зарядившись, он вернется и продолжит уборку там, где остановился. Если робот-пылесос автоматически отключится из-за разряженного аккумулятора, поместите его на зарядную док-станцию вручную. Убедитесь, что разъемы для зарядки на приборе совпадают с зарядными контактами на док-станции.

Состояние паузы

Чтобы приостановить работу включенного робота-пылесоса, нажмите любую кнопку. Затем нажмите кнопку , чтобы продолжить уборку. Нажмите кнопку , чтобы закончить текущую задачу по уборке и вернуть прибор на зарядную док-станцию.

Спящий режим

Робот-пылесос автоматически переходит в спящий режим после 5 минут бездействия. Нажмите любую кнопку или используйте приложение, чтобы вернуть его в активный режим.

- Устройство не переключается в спящий режим во время зарядки на зарядной док-станции.
- Через 12 часов в спящем режиме робот-пылесос отключается автоматически.

Состояние неисправности

Если во время работы робота-пылесоса возникнет ошибка, индикатор начнет мигать красным и вы услышите звуковое оповещение. Решение проблемы можно найти в разделе "Устранение неполадок". Если ничего не предпринять в течение 5 минут, робот-пылесос автоматически перейдет в спящий режим.

Добавление воды или очистка насадки во время уборки

Если во время выполнения задачи по уборке необходимо очистить насадку для влажной уборки или долить воду в робот-пылесос, нажмите любую кнопку, чтобы приостановить работу, и извлеките отсек для воды. После добавления воды или очистки насадки верните все на место и нажмите кнопку , чтобы возобновить уборку.

Параметры уборки

В приложении Mi Home/Xiaomi Home доступно четыре режима всасывания: беззвучный, стандартный, умеренный и турборежим. По умолчанию установлен стандартный режим.

Режим "Не беспокоить"

В режиме "Не беспокоить" у робота-пылесоса отключаются функции возобновления уборки, плановой уборки и голосовых уведомлений. Режим "Не беспокоить" включен по умолчанию. Его можно выключить через приложение.

Возобновление уборки

Устройство оснащено функцией возобновления уборки. Если во время уборки у робота-пылесоса почти разрядится аккумулятор, он автоматически вернется на док-станцию для зарядки. Полностью зарядившись, он вернется и продолжит уборку там, где остановился. Функция не работает, если задача по уборке была завершена вручную во время зарядки аккумулятора.

Зонирование пространства

С помощью приложения можно разделить пространство на зоны, а затем выбрать нужную зону для уборки.

Режим "Убрать там"

В приложении можно установить определенную зону на карте помещения. В этом случае робот-пылесос автоматически отправится в указанное место и осуществит уборку пространства площадью 2 × 2 метра вокруг себя.

Плановая уборка

В приложении можно настроить уборку по расписанию. Робот-пылесос автоматически начнет уборку в назначенное время и вернется на зарядную док-станцию по завершении.

Примечание. Плановая уборка не будет выполняться, если включен режим "Не беспокоить".

Виртуальные стены/ограниченные зоны

С помощью приложения можно установить виртуальные стены или ограниченные зоны, чтобы робот-пылесос не попал в нежелательные места.

Умное зонирование

Вы можете использовать функцию умного зонирования в приложении. С ее помощью робот-пылесос автоматически обновляет карту помещения после завершения уборки и зарядки.

Подключитесь к приложению Mi Home/Xiaomi Home

Продукт работает с Mi Home / Xiaomi Home*. Управляйте своим устройством и взаимодействуйте с другими домашними устройствами в этом приложении.

Отсканируйте QR-код, чтобы скачать и установить приложение. Вы будете перенаправлены на страницу настройки подключения, если приложение уже установлено. Или выполните поиск по запросу "Mi Home / Xiaomi Home" в App Store, чтобы скачать и установить приложение.





Откройте приложение Mi Home/Xiaomi Home, нажмите "+" в правом верхнем углу и следуйте инструкциям по добавлению устройства.

* В Европе приложение называется "Xiaomi Home" (кроме России). Название приложения, которое отображается на вашем устройстве, должно быть принято по умолчанию.



Примечание. Версия приложения могла обновиться. Следуйте инструкциям для текущей версии приложения.

Сброс настроек Wi-Fi

При смене роутера или пароля Wi-Fi необходимо перенастроить подключение робота-пылесоса к сети Wi-Fi. Включите прибор, затем нажмите кнопки  и  одновременно и удерживайте 3 секунды, пока не прозвучит голосовое уведомление об ожидании настройки сети. После сброса подключения к Wi-Fi можно повторно подключить робот-пылесос.

Примечание. Поддерживаются только сети Wi-Fi с частотой 2,4 ГГц.

Восстановление заводских настроек

Нажмите кнопку  и удерживайте 5 секунд. Как только прозвучит голосовое уведомление о восстановлении заводских настроек, еще раз нажмите кнопку  и удерживайте 5 секунд, пока не услышите сообщение о восстановлении заводских настроек. В случае успешного завершения все пользовательские данные будут удалены и прозвучит сообщение об успешном восстановлении заводских настроек.

Уход и техническое обслуживание

Контейнер для пыли с отсеком для воды "два-в-одном"

1. Откройте крышку робота-пылесоса, извлеките контейнер для пыли с отсеком для воды "два-в-одном", а затем достаньте фильтр, как показано на рисунке.

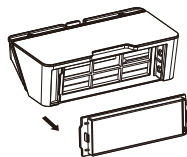

2. Освободите контейнер от пыли. Очистите его с помощью щетки для чистки, затем выровняйте фильтр и установите на место.

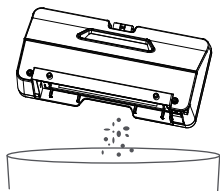

3. Установите контейнер для пыли с отсеком для воды "два-в-одном" на место до полной фиксации и закройте крышку робота-пылесоса.

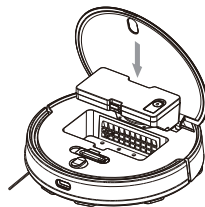

Фильтр

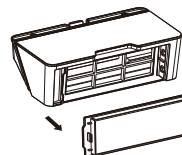

Чтобы очистить фильтр в контейнере для пыли и в контейнере для пыли с отсеком для воды "два-в-одном", извлеките его, как показано на схеме.

- Промойте фильтр водой. Перед установкой фильтра в соответствующий контейнер убедитесь, что он полностью высох.
- Чтобы фильтр не забивался, рекомендуется регулярно чистить его щеткой для чистки.
- Рекомендуется заменять фильтр каждые 3–6 месяцев.

Основная щетка

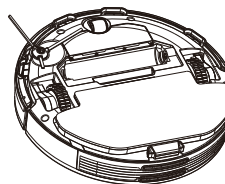
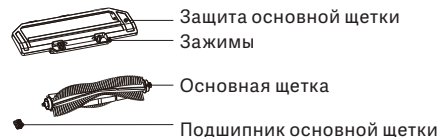

1. Переверните робот-пылесос и сдавите зажимы, чтобы снять защиту основной щетки.
2. Снимите основную щетку и ее подшипник.
3. Очистите основную щетку с помощью щетки для чистки.
4. Установите на место основную щетку и ее подшипник, затем прикрепите и прижмите защиту основной щетки до полной фиксации.

Примечание. Рекомендуется заменять основную щетку каждые 6–12 месяцев для поддержания оптимальной эффективности уборки.

Боковая щетка

Периодически отсоединяйте и очищайте боковую щетку.

Рекомендуется менять боковую щетку каждые 3–6 месяцев для поддержания оптимальной эффективности уборки.

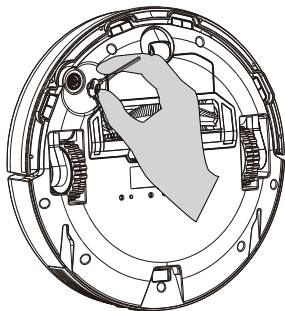

Датчики падения

Каждые три месяца очищайте датчики падения с помощью мягкой ткани.

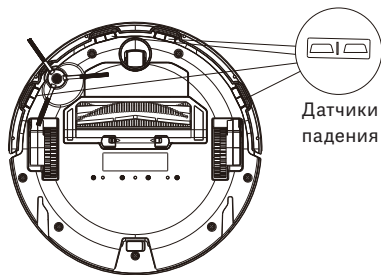

Вопросы и ответы

Ошибка	Возможные причины
Робот-пылесос не включается	<ol style="list-style-type: none">1. Низкий уровень заряда аккумулятора. Зарядите робот-пылесос и повторите попытку.2. Температура окружающей среды слишком низкая (ниже 0 °C) или слишком высокая (выше 40 °C).
Робот-пылесос не начинает уборку	Низкий уровень заряда аккумулятора. Зарядите робот-пылесос и повторите попытку.
Робот-пылесос не возвращается на зарядную док-станцию	<ol style="list-style-type: none">1. Вокруг зарядной док-станции слишком много препятствий. Разместите док-станцию в более доступном месте.2. Робот-пылесос находится слишком далеко от зарядной док-станции. Переместите его ближе к зарядной док-станции и повторите попытку.
Произошла поломка робота-пылесоса	Выключите робот-пылесос и снова включите.
Робот-пылесос издает странный шум	В основной, боковой щетке или в одном из колес мог застрять посторонний предмет. Выключите робот-пылесос и уберите посторонние предметы.
Робот-пылесос убирает неэффективно или оставляет после себя грязь	<ol style="list-style-type: none">1. Контейнер для пыли переполнен. Опустошите его.2. Фильтр забит. Очистите его.3. В основную щетку попал посторонний предмет. Уберите его.

Ошибка	Возможные причины
Роботу-пылесосу не удается подключиться к Wi-Fi	<ol style="list-style-type: none">1. Слабый сигнал Wi-Fi. Переместите робот-пылесос в зону с достаточно сильным сигналом Wi-Fi.2. Возникла проблема с подключением к беспроводной сети Wi-Fi. Сбросьте настройки сети Wi-Fi и загрузите последнюю версию приложения, а затем попробуйте подключиться снова.
Робот-пылесос не возобновляет уборку	<ol style="list-style-type: none">1. Убедитесь, что робот-пылесос не переведен в режим "Не беспокоить", в котором он не может возобновить уборку.2. Робот-пылесос не может продолжить уборку, если его заряжали или перемещали на док-станцию для зарядки вручную.
Робот-пылесос не возвращается на зарядную док-станцию после перемещения	Перемещение робота-пылесоса на большое расстояние может стать причиной изменения его карты окружающего пространства. Он не сможет вернуться самостоятельно на зарядную док-станцию, если находится слишком далеко от нее. В таком случае нужно вручную поместить прибор на зарядную док-станцию.
Робот-пылесос не заряжается	Убедитесь, что вокруг зарядной док-станции достаточно пространства, а зарядные контакты не запылены и свободны от посторонних предметов.

Устранение неполадок

Ошибка	Возможные причины
Робот-пылесос не выполняет запланированную уборку	Убедитесь, что робот-пылесос подключен к сети, иначе он не синхронизируется с приложением и не выполнит плановую уборку.
Робот-пылесос постоянно отключается от сети	Убедитесь, что робот-пылесос подключен к сети и постоянно находится в зоне покрытия Wi-Fi.
Робот-пылесос не подключается к "viomi-vacuum-v19_miapXXXX" в приложении	Убедитесь, что зарядная док-станция и робот-пылесос находятся в зоне покрытия Wi-Fi с достаточно сильным сигналом. Следуйте указаниям в руководстве пользователя, чтобы сбросить соединение с сетью Wi-Fi и снова подключить устройство.

Ошибка	Решение
Ошибка 1. Убедитесь, что лазерный датчик расстояния ничем не заблокирован.	Уберите все посторонние предметы, которые могут блокировать лазерный датчик расстояния или мешать его работе либо переместите робот-пылесос в другое место и перезапустите его.
Ошибка 2. Протрите датчик падения, переместите робот-пылесос в другое место, а затем перезапустите.	Часть робота-пылесоса не касается пола. Переместите его и перезапустите. Датчик падения загрязнен, очистите его.
Ошибка 3. Обнаружено сильное магнитное поле. Перезапустите робот-пылесос подальше от виртуальных стен.	Возможно, робот-пылесос находится слишком близко к виртуальной стене. Переместите его в другое место и перезапустите.
Ошибка 4. Очистите датчик столкновений от посторонних предметов.	Возможно, датчик столкновения заклинило. Аккуратно постучите по нему несколько раз, чтобы удалить все посторонние предметы. Если из него ничего не выпадет, переместите робот-пылесос в другое место и перезапустите.
Ошибка 5. Робот-пылесос работает при аномальной температуре.	Робот-пылесос работает при слишком высокой или слишком низкой температуре. Подождите, пока она нормализуется, и повторите попытку.
Ошибка 6. Ошибка зарядки. Попробуйте очистить зарядные контакты.	Протрите зарядные контакты на док-станции и роботе-пылесосе сухой тканью.

Ошибка	Решение
Ошибка 7. Поместите робот-пылесос на ровную поверхность и перезапустите.	Переместите робот-пылесос на ровную поверхность и перезапустите. Можно также перенастроить уровень робота-пылесоса в приложении, а затем перезапустить устройство.
Ошибка 8. Установите контейнер для пыли и фильтр на место.	Убедитесь, что контейнер для пыли и фильтр установлены правильно. Если ошибка не исчезает, попробуйте заменить фильтр.
Ошибка 9. Переместите робот-пылесос в другое место и перезапустите.	Возможно, колесо не касается пола. Переместите робот-пылесос и перезапустите.
Ошибка 10. Устраните препятствия вокруг робота-пылесоса.	Робот-пылесос может зацепиться или застрять. Уберите все препятствия вокруг него.
Ошибка 11. Убедитесь, что отсек для воды установлен правильно.	Убедитесь, что отсек для воды или контейнер для пыли с отсеком для воды "два-в-одном" надежно установлен.
Ошибка 12. Убедитесь, что насадка для влажной уборки установлена правильно.	Убедитесь, что насадка для влажной уборки и ее держатель надежно установлены.
Ошибка 13. Не удается вернуться на зарядную док-станцию.	Поместите робот-пылесос на зарядную док-станцию.

Ошибка	Решение
Ошибка 14. Низкий уровень заряда аккумулятора. Зарядите его.	Поместите робот-пылесос на зарядную док-станцию. Перезапустите его после полной зарядки аккумулятора.
Ошибка 15. Снимите насадку для влажной уборки.	Отсоедините насадку для влажной уборки и держатель, затем перезапустите робот-пылесос.

Технические характеристики

Робот-пылесос с функцией влажной уборки

Модель	V-RVCLM24B
Размеры	φ 350 × 94,5 м м
Номинальное входное напряжение	20 В ===
Номинальный ток на входе	1,2 А
Номинальный ток на входе	33 Вт
Емкость аккумулятора	3200 мА ч
Напряжение аккумулятора	14,8 В ===
Вес нетто	4.63 кг
Беспроводное подключение	Wi-Fi IEEE 802.11b/g/n, 2,4 ГГц
Рабочая частота	2412-2462 МГц
Максимальная выходная мощность	≤18.47 дБм

Зарядная док-станция

Модель	V-RVCLM24B
Номинальное выходное напряжение	20 В ===
Номинальный выходной ток	1,2 А
Размеры	152 × 74,6 × 99,5 мм

Адаптер питания

Модель	NLD120200W1U4
Ввод	100–240 В~, 50/60 Гц, 0,6 А
Выход	20 В === 1,2 А

- Наша компания сохраняет право на осуществление любых технических или конструктивных изменения в продукт из-за непрерывных нужд в усовершенствовании продукта.

- Право на интерпретацию остается за нашей компанией.

- При условии нормального использования, оборудование должно находиться на расстоянии 20 см между антенной и телом пользователя.

Środki ostrożności

Ograniczenia w użytkowaniu

- Tego urządzenia nie powinny używać osoby (w tym dzieci) o obniżonej sprawności fizycznej, sensorycznej lub umysłowej ani osoby bez odpowiedniej wiedzy i doświadczenia, chyba że nad ich bezpieczeństwem będzie czuwała osoba za nie odpowiedzialna.
- Dzieci powinny pozostawać pod nadzorem, aby być pewnym, że nie bawią się urządzeniem.
- Czyszczenie i konserwacja nie powinny być przeprowadzane przez dzieci bez nadzoru (UE).
- Przyrządy do czyszczenia szczotki trzymać poza zasięgiem dzieci.
- Włosy, luźne elementy odzieży, palce i inne części ciała trzymać z dala od otworów i ruchomych komponentów.
- Nie używać odkurzacza z mopem do czyszczenia jakichkolwiek palnych substancji.
- Nie podnosić odkurzacza z mopem za pokrywę czujnika laserowego.
- Przed czyszczeniem lub konserwacją upewnić się, że odkurzac z mopem jest wyłączony, a stacja ładująca jest odłączona od zasilania.
- Ten odkurzac z mopem służy do czyszczenia podłóg tylko w środowisku domowym. Nie należy używać go na zewnątrz, w tym na otwartych balkonach lub powierzchni, która nie jest podłogą, np. na sofie, ani w środowisku komercyjnym czy przemysłowym.
- Nie należy używać odkurzacza z mopem w środowisku zawieszonym nad poziomem gruntu, takim jak antresola, otwarty balkon lub na górze mebli, bez zabezpieczenia.
- Nie należy używać odkurzacza z mopem w temperaturze powyżej 40°C lub poniżej 0°C, a także na podłogach z płynami lub lepкими substancjami.
- Przed użyciem odkurzacza z mopem należy podnieść z podłogi wszelkie przewody, aby zapobiec ich przemieszczaniu podczas czyszczenia.
- Usunąć delikatne lub luźne przedmioty z podłogi, takie jak wazon y lub plastikowe torby, aby zapobiec zablokowaniu się odkurzacza z mopem lub zderzaniu się go z przeszkodami i powodowaniu uszkodzeń.
- Nie wolno umieszczać dzieci, zwierząt domowych ani żadnych przedmiotów na odkurzaczu z mopem, niezależnie od tego, czy jest on nieruchomy, czy się porusza.
- Nie używać odkurzacza z mopem do czyszczenia dywanu.
- Nie używać go do usuwania twardych lub ostrych przedmiotów, np. materiałów budowlanych, szkła i gwoździ.
- Nie rozpylać żadnych płynów na odkurzac z mopem (upewnić się, że pojemnik na kurz jest przed ponownym zamontowaniem zupełnie suchy).
- Nie umieszczać odkurzacza z mopem do góry nogami (obudowa czujnika laserowego nie powinna nigdy dotykać podłoga).
- Produktu należy używać zgodnie z instrukcjami zawartymi w instrukcji obsługi. Użytkownicy ponoszą odpowiedzialność za wszelkie straty lub szkody wynikające z niewłaściwego użytkowania tego produktu.

Schemat elektryczny

Akumulatory i ładowanie

- Nie używać zamienników akumulatora, ładowarki ani stacji ładującej. Do stosowania wyłącznie z zasilaczem <NLD120200W1U4>.
- Podczas wyjmowania akumulatora urządzenie musi być odłączone od sieci zasilającej.
- Ten produkt zawiera akumulator, który może być wymieniany jedynie przez wykwalifikowane osoby.
- Nie wycierać żadnych części odkurzacza z mopem mokrą ściereczką ani nie używać płynów.
- Nie używać zamienników akumulatora, ładowarki ani stacji ładującej.
- Jeśli kabel jest uszkodzony, musi zostać wymieniony przez producenta, jego autoryzowanego agenta lub wykwalifikowaną osobę w celu uniknięcia zagrożenia.
- Nie wolno naprawiać, modyfikować ani rozbierać akumulatora lub stacji ładującej na własną rękę.
- Nie stawiać stacji ładującej obok źródła ciepła, np. grzejnika.
- Zużyte akumulatory należy utylizować w prawidłowy sposób. Przed wyrzuceniem odkurzacza z mopem należy upewnić się, że mop jest odłączony, a akumulator wyjęty i zutylizowany w sposób bezpieczny dla środowiska.
- Na czas transportu należy upewnić się, że odkurzacz z mopem jest wyłączony oraz, w miarę możliwości, znajduje się w oryginalnym opakowaniu.
- Jeżeli odkurzacz z mopem nie będzie używany przez dłuższy czas, należy naładować go do pełna, a następnie wyłączyć i przechowywać w chłodnym i suchym miejscu. Ładować odkurzacz z mopem co najmniej raz na miesiąc, aby uniknąć nadmiernego rozładowania akumulatora.

Czujnik laserowy tego produktu spełnia normę IEC 60825-1:2014 dotyczącą bezpieczeństwa produktów laserowych klasy 1 i nie wytwarza promieniowania laserowego szkodliwego dla organizmu ludzkiego.

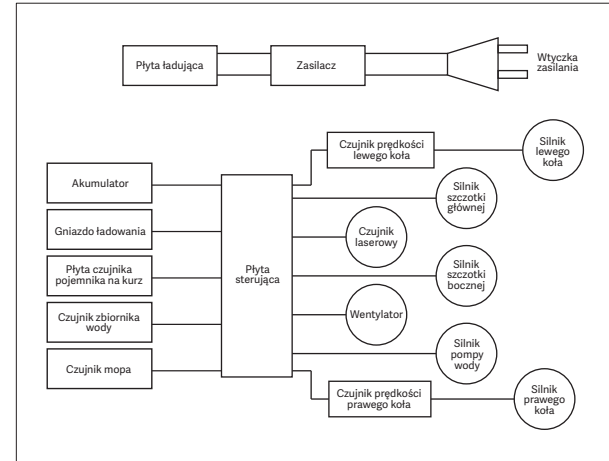

Dane produktu

Lista produktów i akcesoriów

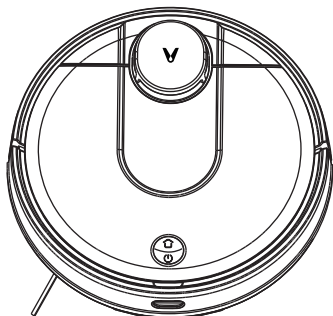

Viomi V2 Max

Akcesoria odkurzacza z mopem

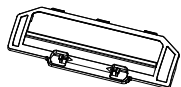

Osłona szczotki głównej



Czyszczenie szczotki



Szczotka główna

Zawartość skrzynki na akcesoria

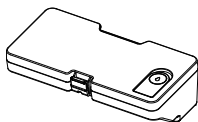

Pojemnik na kurz 2 w 1 ze zbiornikiem na wodę
(do trybów odkurzania i zmywania)



Szczotka boczna (x2)

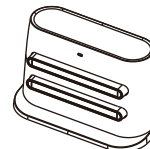

Stacja ładująca



Zasilacz

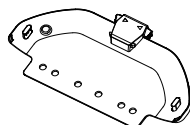

Uchwyt mopa

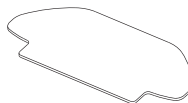

Mop mokry

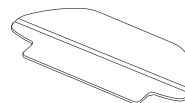

Mop wilgotny

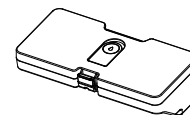

550ml
zbiornik wody

Uwaga: Ilustracje produktu, akcesoriów i interfejsu użytkownika przedstawione w niniejszym podręczniku służą jedynie jako odniesienie. Rzeczywisty produkt i funkcje mogą różnić się od przedstawionych w związku z ulepszeniami produktu.

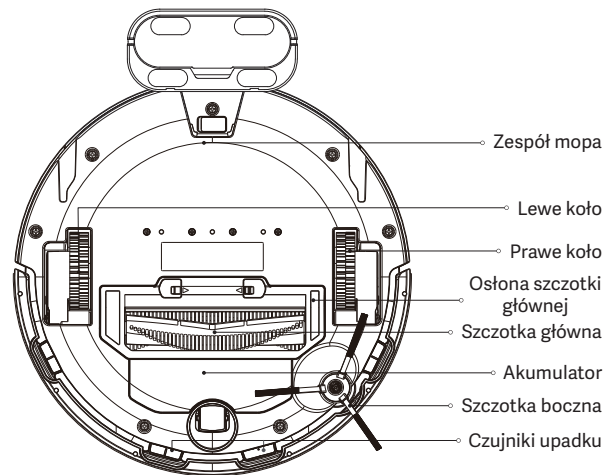
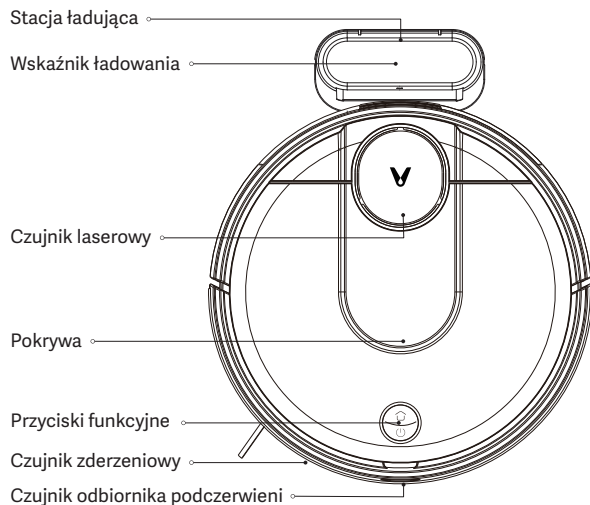

🏠 Powrót do stacji ładującej

Nacisnąć, aby odesłać odkurzacz z mopem do stacji ładującej

🔌 Przycisk zasilania/czyszczenia

Nacisnąć przycisk, aby rozpocząć lub wstrzymać czyszczenie
Nacisnąć i przytrzymać przez 3 sekundy, aby włączyć lub wyłączyć odkurzacz z mopem

🔌 Stan wskaźnika

Migające powoli światło żółte	Wracanie do stacji w celu naładowania/niski poziom naładowania akumulatora	Migające światło niebieski	Brak połączenia z siecią Wi-Fi
Migające światło żółte	Ładowanie	Migające powoli światło niebieski	Oczekiwanie na konfigurację sieciową
Migające światło czerwone	Błąd	Migające światło niebieski	Włączanie / aktualizacja oprogramowania układowego
Światło niebieski	włączony / działający normalnie / w pełni naładowany / połączony z siecią Wi-Fi		

Montaż

1. Podłączyć stację ładującą do gniazdka.

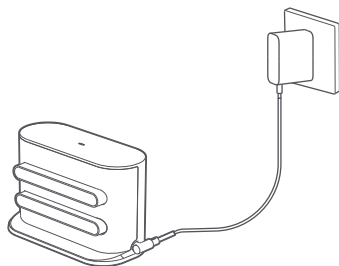

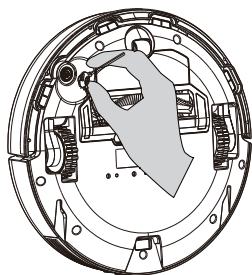

2. Zamontować szczotkę boczną w lewym górnym rogu odkurzacza z mopem, jak pokazano na rysunku. Dodatkowa szczotka boczna w opakowaniu jest dostarczana jako zapasowa i nie wymaga instalacji.

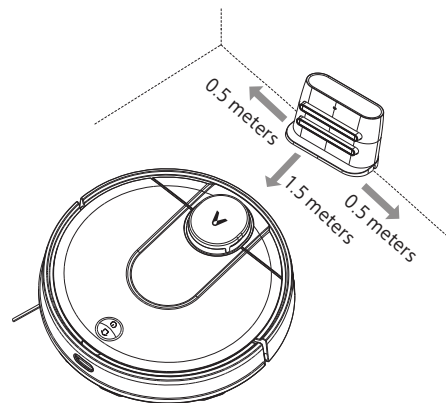

3. Umieścić stację ładującą na równej powierzchni pod ścianą.



4. Przy pierwszym użyciu odkurzacza z mopem należy nacisnąć i przytrzymać przycisk  przez 3 sekundy, aby włączyć urządzenie. Gdy wskaźnik się zaświeci, ręcznie umieścić odkurzacza z mopem w stacji ładującej. Następnie wystarczy nacisnąć przycisk , gdy odkurzacza z mopem wykonuje czyszczenie, co spowoduje automatyczne przejście do stacji ładującej.

Światło niebieski: włączony / działający normalnie / w pełni naładowany / połączony z siecią Wi-Fi

Migające światło żółte: ładowanie

Migające światło czerwone: błąd

Instalacja akcesoriów dla wybranego trybu pracy

Tryb czyszczenia: zamontować pojemnik typu 2 w 1 ze zbiornikiem na wodę.

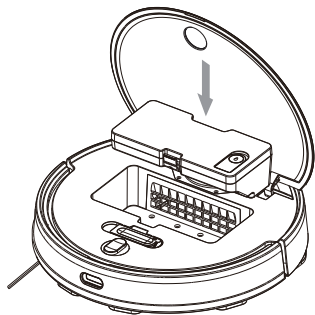

1. Otworzyć pokrywę odkurzacza z mopem i umieścić pojemnik 2 w 1 ze zbiornikiem na wodę zgodnie ze wskazanym kierunkiem aż do jego zablokowania na miejscu.

2. Włączyć odkurzacza z mopem. Jest on gotowy do rozpoczęcia sprzątania.

Tryb odkurzania i zmywania: zamontować pojemnik typu 2 w 1 ze zbiornikiem na wodę, uchwytem na mopa i mopem.

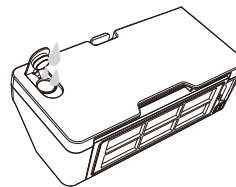

1. Otworzyć pokrywę zbiornika wody, napełnić zbiornik, następnie założyć pokrywę.

2. Zamontować w odkurzaczu z mopem pojemnik na kurz typu 2 w 1 ze zbiornikiem na wodę tak, aby został zablokowany na swoim miejscu.

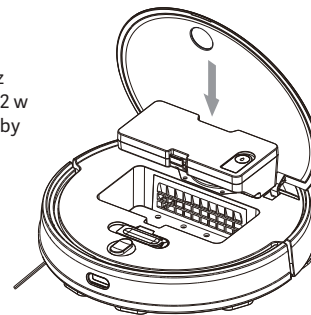

3. Przymocować mop do uchwytem i mocno docisnąć taśmy rzepów.

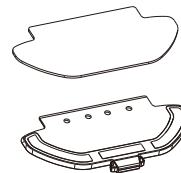

4. Zaczynając klipsy, zamontować uchwyt mopa poziomo w dolnej części odkurzacza z mopem, jak pokazano na rysunku.

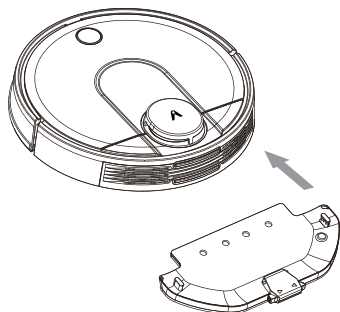

5. Włączyć odkurzacacz z mopem. Jest on gotowy do rozpoczęcia odkurzania i zmywania.



Środki ostrożności

1. Nie umieszczać stacji ładującej w miejscu bezpośrednio nasłonecznionym.
2. Upewnić się, że po obu stronach stacji ładującej znajduje się 0,5 metra lub więcej otwartej przestrzeni, a z przodu więcej niż 1,5 metra.
3. Jeżeli odkurzacacz z mopem nie włącza się z powodu niskiego poziomu naładowania akumulatora, należy umieścić go bezpośrednio w stacji ładującej w celu naładowania.
4. Odkurzacacz z mopem włącza się automatycznie, gdy znajduje się w stacji ładującej.
5. Odkurzacacza z mopem nie można wyłączyć, gdy znajduje się w stacji ładującej.
6. Zdjąć zbiornik wody i uchwyt mopa, gdy odkurzacacz z mopem jest ładowany lub nie jest używany.
7. Użyć wirtualnej ściany lub ustalić ograniczone obszary dla miejsc pokrytych wykładziną, aby zapobiec uwięzieniu odkurzacacza z mopem na wykładzinie.
8. Regularnie czyścić pojemnik na kurz, aby zapobiec nadmiernemu gromadzeniu się zanieczyszczeń. Pozwoli to uniknąć zmniejszenia wydajności odkurzacacza.

Użytkowanie

Włączanie/wyłączanie

Gdy odkurzacz z mopem znajduje się w stacji ładującej, włącza się automatycznie i nie można go wyłączyć.

Aby ręcznie włączyć odkurzacz z mopem, należy nacisnąć i przytrzymać przycisk  aż zaświeci się wskaźnik. Gdy odkurzacz z mopem znajduje się w trybie czuwania, a nie w stacji ładującej, należy nacisnąć i przytrzymać przycisk , aby go wyłączyć.

Czyszczenie

Włączyć odkurzacz z mopem, a następnie nacisnąć przycisk . W zależności od zainstalowanych akcesoriów odkurzacz z mopem automatycznie rozpocznie odkurzanie lub zmywanie.

Ładowanie



Włączyć odkurzacz z mopem, a następnie nacisnąć przycisk , aby wysłać odkurzacz z mopem do stacji w celu doładowania.

Gdy odkurzacz z mopem zakończy zadanie czyszczenia, automatycznie powróci do stacji w celu doładowania, a wskaźnik zacznie migać na żółto.

Jeżeli odkurzacz z mopem zacznie się rozładowywać podczas czyszczenia, automatycznie powróci do stacji ładującej w celu naładowania. Po całkowitym naładowaniu urządzenie wznowi czyszczenie w miejscu, w którym je przerwało.

Jeśli odkurzacz z mopem wyłączy się automatycznie z powodu niskiego poziomu naładowania akumulatora, należy ręcznie umieścić go w stacji ładującej i upewnić się, czy zaciski ładowania dobrze się stykają.

Wstrzymywanie

Podczas pracy odkurzacza z mopem należy nacisnąć dowolny przycisk, aby zatrzymać sprzątanie, a następnie nacisnąć przycisk  w celu jego wznowienia. Naciśnięcie przycisku  zakończy bieżące sprzątanie i wyśle odkurzacz z mopem z powrotem do stacji ładującej.

Tryb uśpienia

Odkurzacz z mopem automatycznie wejdzie w tryb uśpienia po 5 minutach bezczynności. Aby go obudzić, należy nacisnąć dowolny przycisk lub użyć aplikacji.

- Odkurzacz z mopem nie przejdzie w stan uśpienia, jeśli znajduje się w stacji ładującej.
- Odkurzacz z mopem automatycznie wyłączy się po trybie uśpienia przez 12 godzin.

Status błędu

Jeżeli odkurzacz z mopem napotka błąd w czasie pracy, wskaźnik zacznie migać na czerwono oraz zostanie wyemitowane ostrzeżenie głosowe. Aby znaleźć rozwiązanie, należy zapoznać się z sekcją Rozwiązywanie problemów.

Jeśli w ciągu 5 minut nie zostaną podjęte żadne działania, odkurzacz z mopem automatycznie przejdzie w tryb uśpienia.

Dolewanie wody lub czyszczenie mopa podczas czyszczenia

W przypadku konieczności dolania wody do odkurzacza z mopem lub wyczyszczenia mopa podczas pracy urządzenia należy nacisnąć dowolny przycisk, aby wstrzymać czyszczenie, a następnie wyjąć pojemnik na wodę. Po dolaniu wody lub wyczyszczeniu mopa należy ponownie zamontować pojemnik i nacisnąć przycisk , aby wznowić zadanie czyszczenia.

Preferencje dotyczące czyszczenia

W aplikacji Mi Home/Xiaomi Home dostępne są cztery tryby ssania: cichy, standardowy, średni i turbo. Domyślnym trybem jest tryb standardowy.

Tryb „nie przeszkadzać”

W trybie „nie przeszkadzać” odkurzacz z mopem nie wznowi sprzątanania, nie wykona zaplanowanego sprzątanania ani nie wyda ostrzeżeń głosowych. Tryb „nie przeszkadzać” jest domyślnie włączony. Można go wyłączyć za pośrednictwem aplikacji.

Wznawianie czyszczenia

Odkurzacz z mopem ma funkcję wznowiania czyszczenia. Jeżeli zacznie się rozładowywać podczas czyszczenia, automatycznie powróci do stacji ładującej w celu naładowania. Po całkowitym naładowaniu urządzenie wznowi czyszczenie w miejscu, w którym je przerwało.

Obszar strefowy

Do skonfigurowania obszaru strefowego można użyć aplikacji. Odkurzacz będzie czyścił wybrany obszar strefowy.

Czyść w tamtym miejscu

Za pomocą aplikacji można ustawić określony obszar na mapie, a odkurzacz z mopem automatycznie przejdzie do tego obszaru i wyczyści kwadratowy obszar o wymiarach 2 × 2 metry.

Zaplanowane czyszczenie

Można zaplanować czas czyszczenia. Odkurzacz z mopem automatycznie rozpocznie zadanie o wyznaczonej godzinie, a po jego zakończeniu wróci do stacji ładującej w celu naładowania.

Uwaga: W trakcie ustawionego okresu „nie przeszkadzać” lub jeśli jest włączony tryb „nie przeszkadzać”, odkurzacz z mopem nie wykona zaplanowanego sprzątanania.

Wirtualne ściany / obszar zabroniony

Za pomocą aplikacji można skonfigurować wirtualne ściany i obszary zabronione, aby zapobiec przechodzeniu odkurzacza z mopem do obszarów, które nie mają być czyszczone.

Inteligentne mapowanie

Można użyć aplikacji, aby włączyć funkcję inteligentnego mapowania. Dzięki temu odkurzacz z mopem będzie automatycznie aktualizował mapę po wykonaniu zadania czyszczenia i ładowania.

Połącz z aplikacją Mi Home/Xiaomi Home

Ten produkt współpracuje z aplikacją Mi Home/Xiaomi Home*. Aplikacja Mi Home/Xiaomi Home umożliwia sterowanie urządzeniem i wchodzenie z nim w interakcje przy użyciu innych inteligentnych urządzeń domowych.

Zeskanuj kod QR, aby pobrać i zainstalować aplikację. Jeśli aplikacja jest już zainstalowana, nastąpi przekierowanie do strony konfiguracji połączenia. Aby pobrać i zainstalować aplikację, możesz też wyszukać nazwę „Mi Home/Xiaomi Home” w sklepie z aplikacjami.





Otwórz aplikację Mi Home/Xiaomi Home, naciśnij przycisk „+” w górnym prawym rogu ekranu i wykonaj polecenia, aby dodać urządzenie.

* Nazwa aplikacji Xiaomi Home obowiązuje w Europie (za wyjątkiem Rosji). Nazwa aplikacji wyświetlana w urządzeniu użytkownika jest obowiązująca.

Uwaga:



Wersja aplikacji mogła zostać uaktualniona. Wykonuj instrukcje bieżącej wersji aplikacji.

Resetowanie połączenia Wi-Fi

Po przełączeniu na nowy router lub zmianie hasła Wi-Fi trzeba zresetować połączenie Wi-Fi odkurzacza z mopem. Należy włączyć odkurzacz z mopem, a następnie równocześnie nacisnąć i przytrzymać przyciski  i  przez 3 sekundy, aż zostanie wyemitowany komunikat głosowy „Oczekiwanie na konfigurację sieci”. Po pomyślnym zresetowaniu połączenia Wi-Fi można ponownie podłączyć odkurzacz z mopem.

Uwaga: Obsługiwane są tylko sieci Wi-Fi 2,4 GHz.

Przywracanie ustawień fabrycznych

Nacisnąć i przytrzymać przycisk  przez 5 sekund. Po wyemitowaniu komunikatu głosowego „Ustawienia fabryczne zostaną przywrócone” nacisnąć i ponownie przytrzymać przycisk  przez 5 sekund, aż pojawi się napis „Przywrócenie ustawień fabrycznych”. Po pomyślnym przywróceniu ustawień wszystkie dane użytkownika zostaną usunięte i zostanie wyemitowany komunikat głosowy: „Ustawienia fabryczne przywrócone pomyślnie”.

Dbanie o urządzenie i konserwacja

Pojemnik na kurz 2 w 1 ze zbiornikiem na wodę

1. Otworzyć pokrywę odkurzacza z mopem, wyjąć pojemnik na kurz 2 w 1 ze zbiornikiem na wodę, następnie wyjąć filtr, jak pokazano na rysunku.

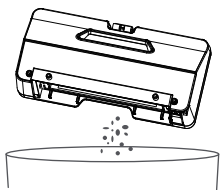
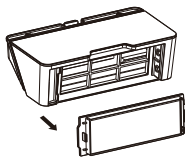

2. Opróżnić pojemnik na kurz. Wyczyścić pojemnik na kurz za pomocą dołączonej szczotki, a następnie wyrównać i ponownie zamontować filtr.

3. Ponownie włożyć pojemnik na kurz 2 w 1 ze zbiornikiem wody do odkurzacza z mopem, aż zatrzaśnie się we właściwym miejscu, a następnie zamknąć pokrywę odkurzacza.

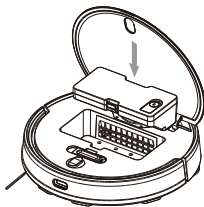

Filtr

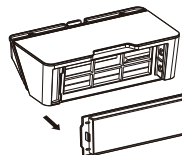

Aby wyczyścić filtr w pojemniku na kurz 2 w 1 ze zbiornikiem na wodę, należy go usunąć zgodnie ze schematem.

- Po wypłukaniu filtra wodą upewnić się, że podczas ponownego montażu w zbiorniku na kurz 2 w 1 ze zbiornikiem wody jest on zupełnie suchy.
- Aby zapobiec zatykaniu się filtra, zaleca się regularne jego czyszczenie za pomocą szczotki.
- Zaleca się wymianę filtra co 3 do 6 miesięcy.

Szczotka główna

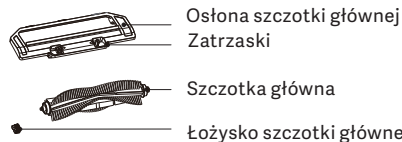

1. Odwrócić odkurzacza z mopem i ścisnąć zatrzaski, aby umożliwić wyjęcie szczotki głównej.
2. Wyjąć główną szczotkę i wyczyścić jej łożysko.
3. Użyć dodatkowej szczotki do wyczyszczenia szczotki głównej.
4. Ponownie zamontować szczotkę główną i jej łożysko, następnie założyć z powrotem i dociśnąć osłonę, aż zatrzaśnie się na swoim miejscu.

Uwaga: Zaleca się wymianę szczotki głównej co 6 do 12 miesięcy, aby zapewnić optymalne czyszczenie.

Szczotka boczna

Okresowo wyjmować i oczyszczać szczotkę boczną.

Zaleca się wymianę szczotki bocznej co 3 do 6 miesięcy, aby zapewnić optymalne czyszczenie.

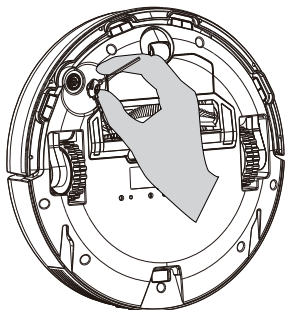

Czujniki upadku

Czujniki upadku należy czyścić co trzy miesiące miękką ściereczką.

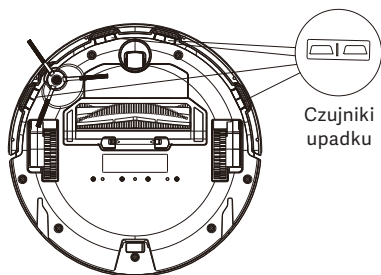

Pytania i odpowiedzi

Błąd	Prawdopodobne przyczyny
Odkurzacz z mopem nie włącza się	<ol style="list-style-type: none">1. Poziom naładowania akumulatora jest zbyt niski. Naładować odkurzacz z mopem w stacji ładującej i spróbować ponownie.2. Temperatura otoczenia jest zbyt niska (poniżej 0°C) lub zbyt wysoka (powyżej 40°C).
Odkurzacz z mopem nie może rozpocząć sprzątania	Poziom naładowania akumulatora jest zbyt niski. Naładować odkurzacz z mopem i spróbować ponownie.
Odkurzacz z mopem nie wraca do stacji ładującej	<ol style="list-style-type: none">1. Wokół stacji ładującej jest zbyt wiele przeszkód. Umieścić stację ładującą na większej przestrzeni.2. Odkurzacz z mopem jest zbyt daleko od stacji ładującej. Należy przesunąć go bliżej stacji ładującej i spróbować ponownie.
Odkurzacz z mopem działa nieprawidłowo	Wyłączyć odkurzacz z mopem i włączyć go ponownie.
Odkurzacz z mopem wydaje dziwny dźwięk	Ciało obce może się zaplątać w szczotkę główną, szczotkę boczną lub jedno z kół. Wyłączyć odkurzacz z mopem i usunąć wszelkie zanieczyszczenia.
Odkurzacz z mopem nie czyści tak skutecznie, jak wcześniej, lub pozostawia kurz za sobą	<ol style="list-style-type: none">1. Pojemnik na kurz jest pełny. Należy go opróżnić.2. Filtr jest zatkany. Należy go oczyścić.3. Ciało obce zaplątało się w szczotkę główną. Należy je usunąć.

Błąd	Prawdopodobne przyczyny
Odkurzacz z mopem nie może się połączyć z siecią Wi-Fi	<ol style="list-style-type: none">1. Sygnał sieci Wi-Fi jest za słaby. Należy się upewnić, że odkurzacz z mopem znajduje się w obszarze z dobrym zasięgiem sieci Wi-Fi.2. Wystąpił problem z połączeniem Wi-Fi. Należy zresetować połączenie Wi-Fi i pobrać najnowszą wersję aplikacji, a następnie spróbować ponownie nawiązać połączenie.
Odkurzacz z mopem nie wznawia sprzątnia	<ol style="list-style-type: none">1. Należy upewnić się, że odkurzacz z mopem nie jest w trybie „nie przeszkadzać”, co uniemożliwia wznowienie czyszczenia.2. Odkurzacz z mopem nie wznawia czyszczenia po ręcznym naładowaniu lub umieszczeniu w stacji ładującej.
Odkurzacz z mopem nie wraca do stacji ładującej po jego przeniesieniu	Przeniesienie odkurzacza z mopem może spowodować zmianę jego pozycji lub ponowne skanowanie otoczenia. Jeśli odkurzacz jest za daleko od stacji ładującej, może nie być w stanie automatycznie do niej powrócić. W takim przypadku należy ręcznie umieścić go w stacji ładującej.
Odkurzacz z mopem nie ładuje się	Upewnić się, że wokół stacji ładującej jest wystarczająco dużo wolnej przestrzeni, a jej styki ładowania są wolne od kurzu i innych zanieczyszczeń.
Odkurzacz z mopem nie rozpoczyna zaplanowanego czyszczenia	Upewnić się, że odkurzacz z mopem jest podłączony do sieci, w przeciwnym razie nie będzie w stanie zsynchronizować się z aplikacją i wykonać zaplanowanego sprzątnia.

Rozwiązywanie problemów

Błąd	Prawdopodobne przyczyny
Odkurzacz z mopem nie działa w trybie offline	Upewnić się, że odkurzacz z mopem jest podłączony do sieci i przez cały czas pozostaje w zasięgu sieci Wi-Fi.
Nie można połączyć odkurzacza z mopem z aplikacją „viomi-vacuum-v19_miapXXXX”	Upewnić się, że stacja ładująca i odkurzacz z mopem znajdują się w zasięgu sieci Wi-Fi i odbierają dobry sygnał. Należy postępować zgodnie z instrukcją obsługi, aby zresetować połączenie Wi-Fi i ponownie sparować odkurzacz z mopem.

Błąd	Rozwiązanie
Błąd 1: Sprawdzić, czy czujnik laserowy odległości nie jest zasłonięty.	Usunąć wszelkie ciała obce, które mogą blokować lub zasłaniać laserowy czujnik odległości, lub przenieść odkurzacz z mopem w nowe miejsce i ponownie go włączyć.
Błąd 2: Przetrzeć czujniki upadku i przenieść odkurzacz z mopem w nowe miejsce, aby go ponownie uruchomić.	Część odkurzacza z mopem może być uniesiona nad podłogę. Ponownie ustawić odkurzacz z mopem i włączyć go. Czujnik upadku jest zabrudzony — należy go wyczyścić.
Błąd 3: Wykryto silne pole magnetyczne. Ponownie włączyć odkurzacz z mopem z dala od wszelkich wirtualnych ścian.	Odkurzacz z mopem może być zbyt blisko wirtualnej ściany. Należy przesunąć go w nowe miejsce i uruchomić ponownie.
Błąd 4: Oczyszczyć czujnik zderzeniowy z wszelkich ciał obcych.	Czujnik zderzeniowy może się zablokować. Należy go delikatnie stuknąć kilka razy, aby usunąć wszelkie ciała obce. Jeśli nic nie wypadnie, przenieść odkurzacz z mopem w inne miejsce i ponownie go włączyć.
Błąd 5: Odkurzacz z mopem działa w nietypowej temperaturze.	Temperatura robocza odkurzacza z mopem jest zbyt wysoka lub zbyt niska. Należy odczekać, aż temperatura wróci do normy, a następnie wznowić sprzątanie.
Błąd 6: Błąd ładowania. Można spróbować wyczyścić styki ładowania.	Przetrzeć suchą ściereczką styki ładowania odkurzacza z mopem i stacji ładującej.

Błąd	Rozwiązanie
Błąd 7: Umieścić odkurzacza z mopem na równym podłożu i ponownie go włączyć.	Odkurzacza z mopem przechyla się przy uruchomieniu. Przesunąć go na poziomą powierzchnię i ponownie włączyć. Można również zresetować poziomowanie odkurzacza z mopem w aplikacji, a następnie ponownie go włączyć.
Błąd 8: Ponownie założyć pojemnik na kurz i filtr.	Upewnić się, że filtr i pojemnik na kurz są zainstalowane prawidłowo. Jeśli błąd będzie nadal występował, można spróbować wymienić filtr.
Błąd 9: Umieścić odkurzacza z mopem w nowym miejscu i ponownie go włączyć.	Koło może spaść z podłoża. Należy przestawić odkurzacza z mopem i ponownie go włączyć.
Błąd 10: Usunąć wszelkie przeszkody obecne wokół odkurzacza z mopem.	Odkurzacza z mopem mógł się zaplątać lub zablokować. Należy usunąć wszelkie przeszkody obecne wokół niego.
Błąd 11: Sprawdzić, czy pojemnik na wodę jest zamontowany poprawnie.	Upewnić się, że zbiornik na wodę lub pojemnik na kurz typu 2 w 1 ze zbiornikiem na wodę jest poprawnie zamontowany.
Błąd 12: Sprawdzić, czy mop jest zamontowany poprawnie.	Upewnić się, że uchwyt mopa i mop są poprawnie zamontowane.
Błąd 13: Urządzenie nie jest w stanie wrócić do stacji ładującej.	Umieścić odkurzacza z mopem w stacji ładującej.

Błąd	Rozwiązanie
Błąd 14: Niski poziom naładowania akumulatora, należy go naładować.	Umieścić odkurzacza z mopem w stacji ładującej, a następnie włączyć go ponownie po całkowitym naładowaniu.
Błąd 15: Wyjąć mop.	Wyjąć mop i uchwyt, a następnie ponownie uruchomić odkurzacza z mopem.

Dane techniczne

Odkurzacz z mopem

Model	V-RVCLM24B
Wymiary	φ 350 × 94,5 mm
Znamionowe napięcie wejściowe	20 V ⁼⁼⁼
Znamionowy prąd wejściowy	1,2A
Moc znamionowa	33 W
Pojemność akumulatora	3200 mAh
Napięcie akumulatora	14,8 V ⁼⁼⁼
Masa netto	4.63kg
Łączność bezprzewodowa	Wi-Fi IEEE 802.11b/g/n 2,4 GHz
Częstotliwość funkcjonowania	2412-2462 MHz
Maksymalna moc wyjściowa	≤18.47 dBm

Stacja ładująca

Model	V-RVCLM24B
Znamionowe napięcie wyjściowy	20 V ⁼⁼⁼
Znamionowy prąd wyjściowy	1,2A
Wymiary	152 × 74,6 × 99,5 mm

Zasilacz

Model	NLD120200W1U4
Wejście	100-240 V ⁻ , 50/60 Hz, 0,6 A
Wyjście	20 V ⁼⁼⁼ , 1,2 A

- Nasza firma zastrzega sobie prawo do wprowadzania wszelkich zmian technicznych lub projektowych w produkcie ze względu na ciągłe potrzeby związane z ulepszaniem produktu.

- Prawo do interpretacji należy do naszej firmy.

- W normalnych warunkach użytkowania tego urządzenia należy zachować odległość co najmniej 20 cm między anteną a ciałem użytkownika.



VIOMI
www.viomi.com

Manufactured by: Guangdong Lizi Technology Co., Ltd
Address: Room 1-6, North of 1st Floor, Block A, Shengda Industrial Park, North No.2, Xinxi Four
Road, Xiashi Village, Lunjiao Town, Shunde District, Foshan, Guangdong, China

RoHS

